

Keyblock

KBS





DALL'UTILIZZO DELLA TECNOLOGIA PIU' AVANZATA
E DAI MATERIALI MIGLIORI NASCE IL FREDDO DI KEYBLOCK:
SICURO, AFFIDABILE E CONFORME ALLE NORMATIVE PER IL RISPETTO DELL'AMBIENTE.

KEYBLOCK COOLING SYSTEMS ARE THE RESULT OF STATE-OF-THE-ART TECHNOLOGY
AND TOP QUALITY MATERIALS. THE RESULT?
SAFE, RELIABLE SYSTEMS THAT COMPLY FULLY WITH STANDARDS FOR THE PROTECTION OF THE ENVIRONMENT.

LE FROID DE KEYBLOCK NAÎT DE LA TECHNOLOGIE LA PLUS AVANCÉE
ET DES MEILLEURS MATÉRIELS PRÉSENTS SUR LE MARCHÉ:
SÛR, FIABLE ET CONFORME AUX NORMES AFFÉRENTES À LA PROTECTION DE L'ENVIRONNEMENT

DIE KÄLTE VON KEYBLOCK ENTSTAMMT DER ANWENDUNG MODERNSTER TECHNOLOGIE
UND BESTER MATERIALIEN:
SICHER, ZUVERLÄSSIG UND DEN UMWELTNORMEN ENTSPRECHEND.

DE LA UTILIZACIÓN DE LA TECNOLOGÍA MÁS AVANZADA
Y DE LOS MATERIALES MEJORES NACE EL FRÍO DE KEYBLOCK:
SEGURO, FIABLE Y CONFORME CON LAS NORMATIVAS PARA EL RESPETO DEL AMBIENTE.

KEYBLOCK GEBRUIKT DE MODERNSTE TECHNOLOGISCHE MIDDELEN
EN DE BESTE MATERIALEN VOOR KOUDE-OPWEKKING:
VEILIG, BETROUWBAAR EN IN OVEREENSTEMMING MET DE MILIEUVOORSCHRIFTEN.

KBS

KBS MONOBLOCCHI A SOFFITTO
KBS CEILING MONOBLOCKS
KBS MONOBLOCS À PLAFOND
KBS DECKEN-MONOBLOCKS
KBS MONOBLOCKS DE TECHO
KBS PLAFONDKOELUNIT

13

RESA NOMINALE IN W
RATED CAPACITY IN W
RENDEMENT NOMINAL EN W
NENNLEISTUNG IN W
RENDIMIENTO NOMINAL EN W
NOMINAAL PRESTATIEVERMOGEN IN W

W (13 x 100)

TN

CAMPO DI APPLICAZIONE
APPLICATION FIELD
CHAMP D'APPLICATION
ANWENDUNGSBEREICH
CAMPO DE APLICACIÓN
APPLICATIEGEBIED

TN + 10 ÷ -2°C
BT - 15 ÷ -25°C

E

E COMPRESSORE ERMETICO
S COMPRESSORE SEMIERMETICO

E HERMETIC COMPRESSOR
S SEMIHERMETIC COMPRESSOR

E COMPRESSEUR HERMÉTIQUE
S COMPRESSEUR SEMI-HERMÉTIQUE

E HERMETISCHER KOMPRESSOR
S HALBHERMETISCHER KOMPRESSOR

E COMPRESOR HERMÉTICO
S COMPRESOR SEMIHERMÉTICO

E HERMETISCHE COMPRESSOR
S HALFHERMETISCHE COMPRESSOR

M

M Monofase
T Trifase

M Mono-phase
T Three-phase

M Monophasè
T Triphasè

M Einphasigen
T Dreiphasigen

M Monofásica
T Trifásica

M Monofazne
T Trifazne

indice

INDEX - TABLE DES MATIÈRES - VERZEICHNIS - INDICE - INHOUDSOPGAVE

KBS a soffitto • ceiling KBS • KBS a' plafond • KBS decken • KBS de techo • KBS plafondkoelunit

DESCRIZIONE • Description • Description • Beschreibung • Descripción • Beschrijving pag. 06

CONDIZIONE CALCOLO VOLUMI • Volume calculation conditions • Conditions de calcul des volumes •
Berechnungsgrundlage für Volumen • Condiciones de cálculo de los volúmenes • Berekeningsbasis voor de volumen pag. 08

ESEMPIO DI IMPIANTO • Example of a system • Example d'installation • Anlagenbeispiel • Ejemplo de instalación •
Installatievoorbeeld pag. 09

KBS 08 TN E M pag. 10

KBS 11 TN E M - KBS 13 TN E M - KBS 17 TN E M pag. 12

KBS 20 TN E M - KBS 25 TN E M - KBS 25 TN ET pag. 16

KBS 32 TN E M - KBS 32 TN ET pag. 19

KBS 35 TN E M - KBS 35 TN ET pag. 21

■ KBS 40 TN E M - KBS 40 TN ET pag. 23

KBS 10 BT E M - KBS 13 BT E M pag. 25

KBS 18 BT E M - KBS 18 BT ET - KBS 23 BT ST pag. 28

KBS 27 BT E M - KBS 27 BT ET - KBS 30 BT ST pag. 31

KBS 31 BT ET - KBS 34 BT ET pag. 34

KBS 35 BT ST - KBS 42 BT ST pag. 37

QUADRO COMANDO ELETTRONICO • Electronic control panel • Tableau de commande électronique •
Elektronische Steuerungstafel • Cuadro mando electrónico • elektronisch besturingspaneel pag. 40

IMBALLI • Packing • Emballage • Verpackung • Embalajes • Verpakking pag. 41

OPTIONALS • optional extras • équipement optionnel • Optionen • opcionales • optionals pag. 42

CONDIZIONI DIVENDITA • Conditions of sale • Conditions de vente • Verkaufsbedingungen •
Condiciones de venta • Verkoopsvoorwaarden pag. 43

descrizione tecnica soffitto

DESCRIZIONE TECNICA SOFFITTO

Realizzata per il montaggio "a soffitto", con foro sul tetto della cella, la serie kbs rappresenta la soluzione ideale per chi desidera evitare di sottrarre spazio ai propri locali.

Come la serie kbf, soddisfa le esigenze di conservazione di prodotti freschi o già congelati di molteplici settori, dalla ristorazione al commercio.

Le principali caratteristiche e gli optional ne evidenziano tutta la qualità:

- compressori ermetici o semiermetici
- condensazione ad aria o ad acqua
- espansione del refrigerante a valvola termostatica o a tubo capillare
- evaporazione dell'acqua di sbrinamento tramite bacinella di evaporazione con gas caldo di mandata
- controllo dell'impianto frigorifero tramite centralina elettronica
- luce illuminazione cella
- microporta di serie su tutti i modelli
- cavo collegamento resistenza porta
- pressostato di alta pressione a taratura fissa e riarmo manuale
- pressostato di bassa pressione a taratura fissa
- resistenza carter

CEILING TECHNICAL DESCRIPTION

Manufactured for "ceiling" installation into a hole on the cold room roof, the kbs range is the ideal solution for those who want to make the most of their available cold room space.

Like the kbf range, these monoblocs satisfy all storage requirements for fresh or ready-frozen produce in many food industry sectors, from restaurants to sales outlets.

The main characteristics and optional extras highlight all of the qualities of the range:

- hermetic or semihermetic compressors
- air or water condensing
- valve or capillary pipe refrigerant expansion
- defrost water evaporation using an evaporation basin with hot gas throw
- electronic control for the refrigerating system
- cold room lighting system
- door microswitch on all models, fitted as standard
- door resistor connection cable
- high pressure pressostat with fixed setting and manual reset
- low pressure pressostat with fixed setting
- housing resistor

DESCRIPTION TECHNIQUE PLAFOND

Réalisée pour l'installation "à plafond", munie d'un trou sur le toit de la chambre, la série KBS représente la solution idéale pour ceux qui désirent optimiser et ménager l'espace des locaux.

Tout comme la série kbf, la série KBS satisfait les exigences de conservation de produits frais ou déjà congelés afférents aux secteurs les plus divers, de la restauration au commerce.

Les caractéristiques principales et les équipements optionnels mettent en relief la grande qualité de ces appareils :

- Compresseur hermétiques ou semi-hermétiques
- condensation à air ou à eau
- expansion du réfrigérant à valve thermostatique ou à tube capillaire
- évaporation de l'eau de dégivrage à travers un bac d'évaporation avec gaz chaud de refoulement
- contrôle de l'installation frigorifique au moyen d'un central électronique
- lumière éclairage chambre froide
- micro-porte de série sur tous les modèles
- câble de connexion résistance
- pressostat de haute pression à régulation fixe et à réenclenchement manuel
- pressostat de basse pression à régulation fixe
- résistance carter

descrizione tecnica soffitto

TECHNISCHE BESCHREIBUNG DECKEN

Für die Deckenmontage mittels Öffnung in der Zellendecke vorgesehen, stellt die Serie KBS die ideale Lösung für jene dar, die Platz sparen möchten.

Wie die Serie KBF, werden alle Anforderungen zur Lagerung frischer oder bereits gefrorener Produkte aus vielen Bereichen, wie Gastronomie oder Handel, erfüllt.

Die Haupteigenschaften und Optionals unterstreichen die Qualität:

- Hermetische oder halbhermetische Kompressoren
- Luft- oder Wasserkondensatoren
- Kühlmittlexpansion mit Thermostventil oder Kapillarrohr
- Verdunstung des Tauwassers durch Verdunstungsbecken mit Heißgaszuführung
- Kontrolle der Kühlanlage durch elektronische Steuerung
- Bei allen Modellen Türkontaktschalter serienmäßig
- Anschlußkabel Türheizung
- Hochdruckwächter mit fester Eichung und manuellem Reset
- Niederdruckwächter mit fester Eichung
- Gehäuseheizung

DESCRIPCIÓN TÉCNICA DE TECHO

Realizada para el montaje "en techo", con orificio sobre el techo de la cámara, la serie kbs representa la solución ideal para quien desea evitar quitar espacio a los propios locales.

Como la serie kbf, satisface las exigencias de conservación de productos frescos o ya congelados de múltiples sectores, de los restaurantes al comercio.

Las principales características y las opciones evidencian toda su calidad:

- compresores herméticos o semiherméticos
- condensación mediante aire o agua
- expansión del refrigerante mediante válvula termostática o tubo capilar
- evaporación del agua de descongelación a través de recipiente de evaporación con gas caliente de envío
- control del sistema frigorífico a través de centralita electrónica
- luz iluminación cámara
- micropuerta de serie en todos los modelos
- cable conexión resistencia puerta
- presostato de alta presión de regulación fija y rearme manual
- presostato de baja presión de regulación fija
- resistencia cárter

BESCHRIJVING PLAFONDKOELUNIT

In de uitvoering voor montage "aan het plafond" in een opening in het dak van de koelcel is de kbs-serie de ideale oplossing voor wie ruimte wil besparen.

Net zoals de kbf-serie voldoet ook deze serie aan alle bewaringsvoorwaarden voor verse of reeds diepgevroren producten in uiteenlopende sectoren, gaande van restaurants tot handelsruimten.

De hoofdkenmerken en de toebehoren benadrukken de kwaliteit van deze serie:

- hermetische of halfhermetische compressoren
- lucht- of watercondensatie
- uitzetting van het koelmiddel door middel van een thermostatische klep of capillaire buis
- verdamping van het ontdooingswater via een verdampingsbak met uitlaat voor warm gas
- controle van de koelunit door middel van een elektronisch bedieningsapparaat
- koelcelverlichting
- microswitchdeur op alle modellen
- kabel voor deurweerstandverbinding
- drukmeter voor hoge druk met vaste ijking en handbediende afstelling
- drukmeter voor lage druk met vaste ijking
- behuizingsweerstand

condizione calcolo volumi

VOLUME CALCULATION CONDITIONS - CONDITIONS DE CALCUL DES VOLUMES
 BERECHNUNGSGRUNDLAGE FÜR DAS VOLUMEN - CONDICIONES DE CÁLCULO DE LOS VOLÚMENES
 DE LAS CÁMARAS - BEREKENINGSBASIS VOOR DE KOELCELVOLUMEN

	BT	TN
Isolante - Insulation - Type d'isolant - Isoliermaterial - Aislante - Isolatiemateriaal	poliuretano - polyurethane - polyuréthane - Polyurethanschaum - poliuretano - polyurethaanschuim	poliuretano - polyurethane - polyuréthane - Polyurethanschaum - poliuretano - polyurethaanschuim
Spessore - Thickness - Epaisseur - Stärke Espesor del panel - Dikte	100 mm *	80 mm *
Calore specifico - Specific heat - Chaleur spécifique - Spezifische Wärme - Calor específico medio del producto - Specifieke warmte	0,44 W/kg°C	0,77 W/kg°C
Temperatura di ingresso - Input temperature - Temperature d'entrée - Einbringtemperatur - Temperatura de entrada - Toevoertemperatuur	-5 °C	+25 °C
Densità di carico - Load density - Densité - Kühlgutdichte - Densidad de carga - Gekoeldewaardichtheid	250 kg/m ³	250 kg/m ³
Movimentazione - Daily handling - Déplacement journalier - Täglicher Kühlgutwechsel - Movimiento diario - Gekoeldewaarwisseling	10%	10%
Tempo di raffreddamento - Cooling time - Temps de refroidissement - Kühlzeit - Tiempo de enfriamiento - Afkoeltijd	24 h	24 h
Ore di funzionamento compressore - Compressor working hours - Heures travail compresseur - Betriebsstunden Kompressor - Horas de funcionamiento compresor - Bedrijfsuren van de compressor	18 h	18 h

N.B. Umidità relativa esterna alla cella sia per i TN che BT è del 60 %. - The relative humidity external to the cell for the TN and the BT is 60 %. - Humidité relative extérieure à la chambre froide pour le TN et le BT c'est de 60 %. - Relative Feuchtigkeit außerhalb der Zelle sowohl bei TN als auch bei BT ist 60 %. - Humedad relativa externa a la celda para el TN y tambien del BT es de 60 %. - Umidità relativa esterna alla cella sia per i TN che BT è del 60 %.

* Con spessore di 60 mm diminuire la capacità volumetrica del 9 %. - With 60 mm thickness decreses the volume capacity of 9 %. - Avec un épaisseur de 60 mm diminuer la capacité volumétrique du 9 %. - Mit 60 mm Dämmstärke verringert sich die Volumenleistung um 9 %. - Con el espesor de 60 mm disminuir la capacidad volumetrica de 9 %. - Con spessore di 60 mm diminuire la capacità volumetrica del 9 %.

esempio di impianto

EXAMPLE OF A SYSTEM - EXEMPLE D'INSTALLATION - ANLAGENBEISPIEL - EJEMPLO DE INSTALACIÓN -
INSTALLATIEVOORBEELD

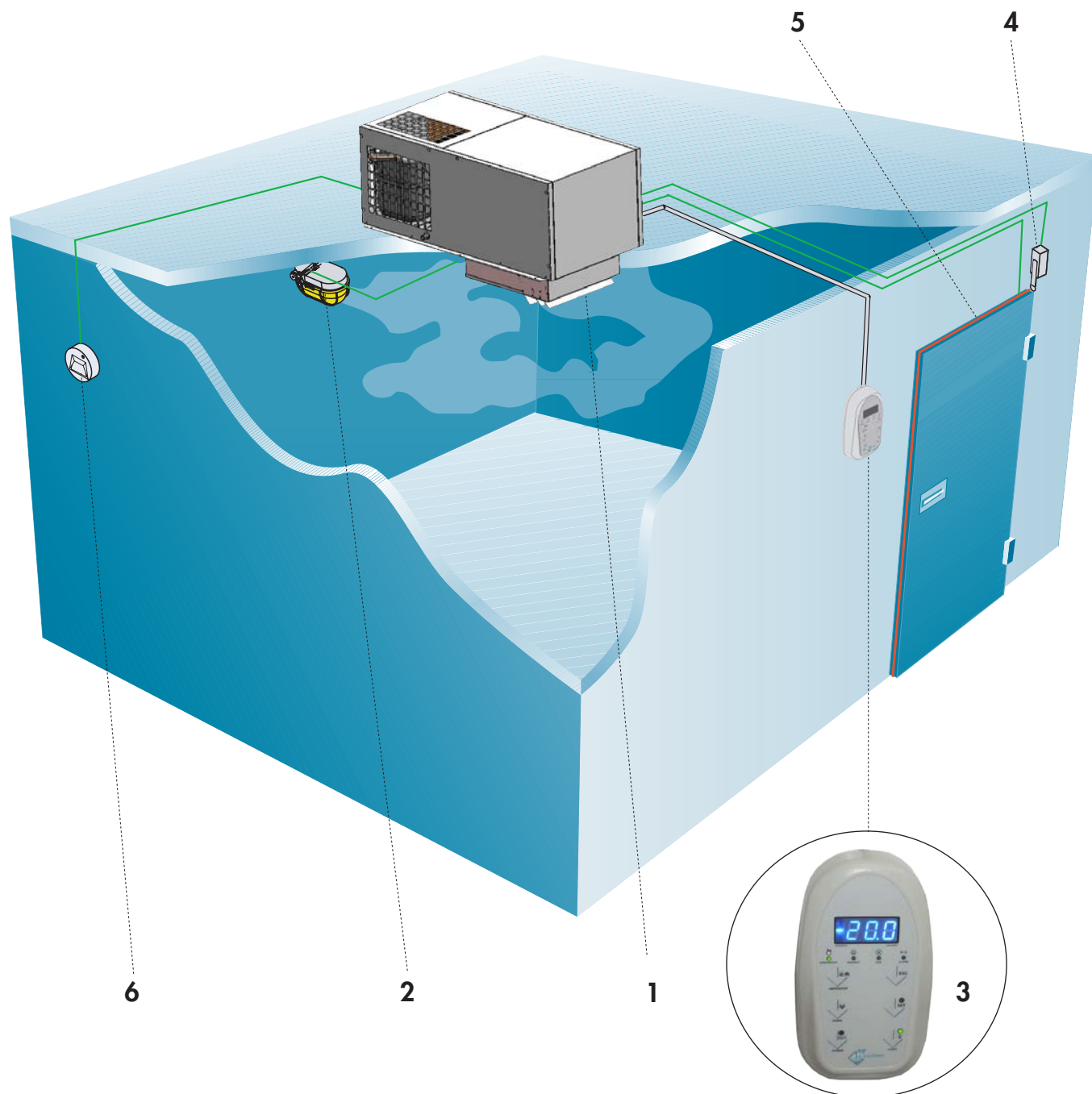

LEGENDA - LEGEND - LEGENDÉ - ZEICHENERKLÄRUNG - LEYENDA - LEGENDA

- 1) Unità KBS - KBS unit - Unité KBS - KBS - Einheit - Unidad KBS - KBS eenheid
- 2) Luce cella - Coldroom light - Lampe chambre froide - Kühlraumbeleuchtung - Luz cámara - Celverlichting
- 3) Quadro comandi elettronico - Electronic control panel - Tableau de commande électronique - Elektronische Steuerungstafel - Cuadro mando electrónico - Elektronisch besturingspaneel
- 4) Interruttore Micro-porta (optional) - Micro-door (optional) - Micro-porte (en option) - Türkontaktschalter (Option) - Interruptor Micropuerta (optional) - Deurmicroschakelaar (optional)
- 5) Resistenza porta - Door heating - Résistance porte - Türheizung - Resistencia purta - Deurweerstand
- 6) Valvola di compensazione - Compensation valve - Valve de compenastion - Ausgleichsventil - Válvula compensación - Hoogteregelventiel

— Linea elettrica - Electric circuit - Ligne électrique - Stromleitung - Línea eléctrica - Elektrische installatie

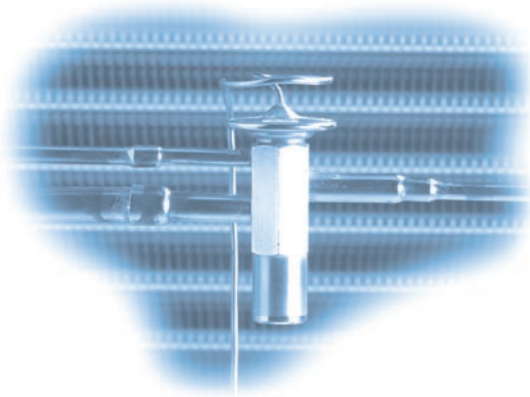

KBS 08 TN E M

Keyblock soffitto CEILING - PLAFOND - DECKEN TECHO - PLAFONDKOELUNIT

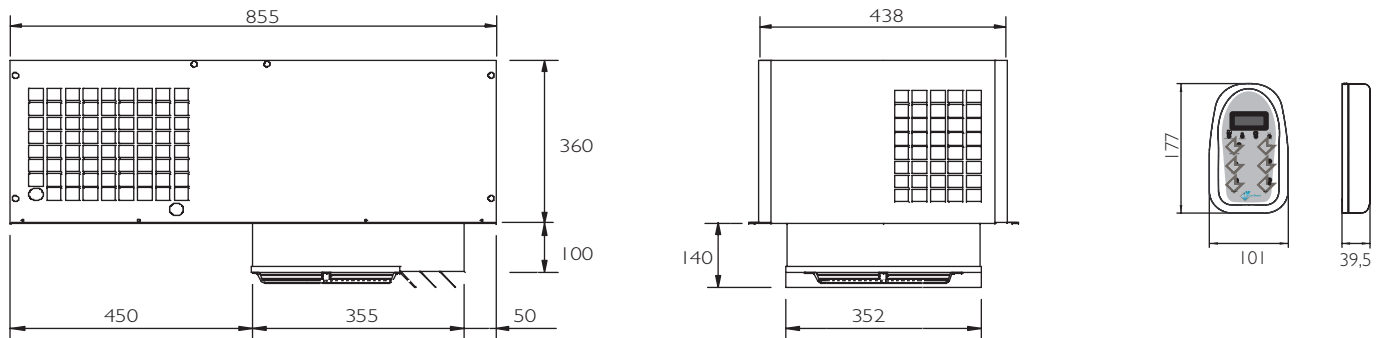

DATI TECNICI	TECHNICAL DATA	DONNEES TECHNIQUES	TECHNISCHE DATEN	DATOS TÉCNICOS	TECHNISCHE GEGEVENS	KBS08TNEM
Campo applicazione	Application field	Champe d' application	Anwendungsbereich	Campo aplicación	Applicatiegebied	+10 ÷ -2°C
Resa (W) *	Capacity (W) *	Puissance (W) *	Leistung (W) *	Rendimiento(W) *	Prestatie (W)*	800
Tensione (V)	Voltage (V)	Tension (V)	Spannung (V)	Tensión (V)	Spanning (V)	230V/1/50Hz
Potenza assorbita (kW)	Power consumption (kW)	Puissance absorbée (kW)	Leistungsaufnahme (kW)	Potencia absorbida (kW)	Stroomafname (kW)	0,6
Potenza nominale (CV)	Power rating (CV)	Puissance nominale (CV)	Nennleistung (CV)	Potencia nominal (CV)	Nominaal vermogen (CV)	0,4
Tipo refrigerante	Refrigerant type	Tipe du gaz	Kältemittel	Tipo refrigerante	Koelmiddel	R404A
Tipo compressore	Compressor type	Type compresseur	Kompressortyp	Tipo compresor	Compressortype	E
Condensatore	Condenser	Condenseur	Verflüssiger	Condensador	Condensator	
Passo alette (mm)	Fin spacing (mm)	Ecart alettes (mm)	Lamellenabstand (mm)	Paso aletas (mm)	Lamellenafstand (mm)	2,5
Ventilatori	Fan	Ventilateur	Ventilator	Ventiladores	Ventilator	1 x Ø254
Pot. nom. assorbita (W)	Nom. power cons. (W)	Puiss. nom. absorbée (W)	Nennleistungsaufnahme (W)	Pot. nominal absorbida (W)	Nominale stroomafname (W)	73
Portata aria (m³/h)	Air volume (m³/h)	Debit d' air (m³/h)	Volumenstrom (m³/h)	Caudal aire (m³/h)	Luchtvermogen (m³/h)	700
Evaporatore	Evaporator	Evaporateur	Verdampfer	Evaporador	Verdamper	
Passo alette (mm)	Fin spacing (mm)	Ecart alettes (mm)	Lamellenabstand (mm)	Paso aletas (mm)	Lamellenafstand (mm)	4,2
Sbrinamento	Defrost	Dégivrage	Abtauung	Descongelación	Ontdooing	HG
Espansione	Expansion	Expansion	Expansion	Expansión	Expansie	C
Ventilatori	Fan	Ventilateur	Ventilator	Ventiladores	Ventilator	1 x Ø254
Pot. nom. assorbita (W)	Nom. power cons. (W)	Puiss. nom. absorbée (W)	Nennleistungsaufnahme (W)	Pot. nominal absorbida (W)	Nominale stroomafname (W)	73
Portata aria (m³/h)	Air volume (m³/h)	Debit d' air (m³/h)	Volumenstrom (m³/h)	Caudal aire (m³/h)	Luchtvermogen (m³/h)	700
Freccia d' aria (m)	Air throw (m)	Projection d'air (m)	Reichweite (m)	Flecha de aire (m)	Reikwijdte (m)	3
m³ cella (consigliati)	m³ cold room (suggested)	m³ chambre froid (conseillés)	Empfohlene m³ Kühlraum	m³ cámara (aconsejados)	Aanbevolen m³ koelruimte	3
Peso netto (kg)	Net Weight (kg)	Poids net (kg)	Nettogewicht (kg)	Peso neto (kg)	Nettogewicht (kg)	57
Codice	Code	Code	Kodex	Código	Kode	111102650

E = ermetico, hermetic compressor; compresseur hermétique, vollhermetisch, hermético, volhermetisch

HG = gas caldo, hot gas, gaz chaud, Heissgas, gas caliente, warm gas

C = capillare, capillary, capillaire, kapillar; capilar; capillair

* = -10°C / +40°C **TN**

Resa frigorifera

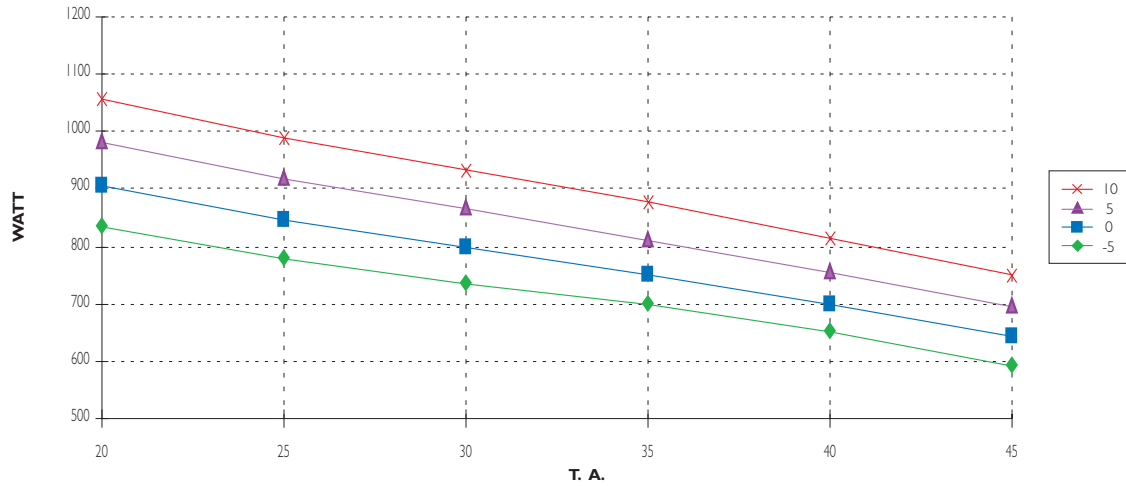

m³ cella

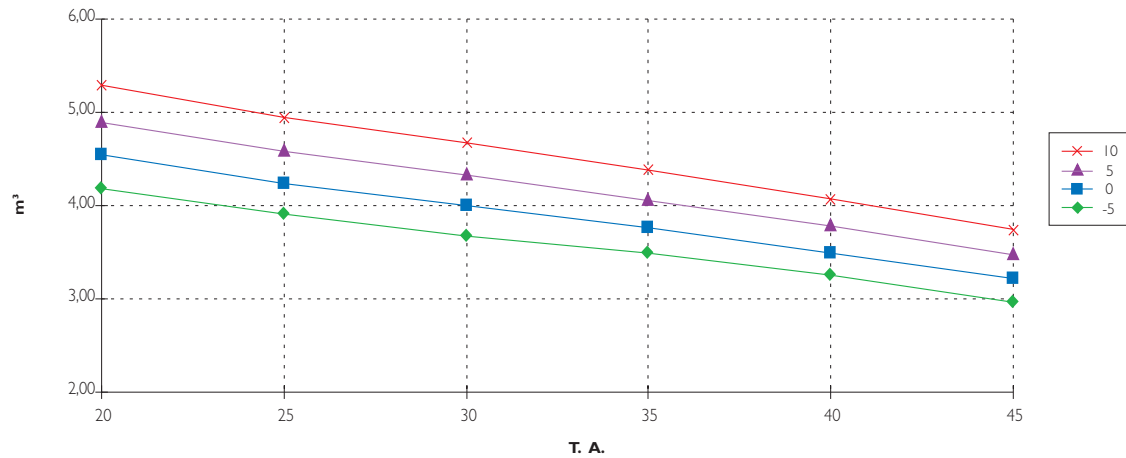

Resa frigorifera / Capacity / Puissance / Leistung / Rendimiento / Prestatie

m³ cella / m³ cold room / m³ chambre froid / Empfohlene m³ Kühlraum / m³ cámara / m³ koelruimte

		T.C.			
		-5	0	5	10
T.A.	20	835	907	980	1058
	25	780	848	916	989
	30	736	800	864	933
	35	699	752	812	877
	40	650	699	755	816
	45	592	643	695	750

		T.C.			
		-5	0	5	10
T.A.	20	4,17	4,54	4,90	5,29
	25	3,90	4,24	4,58	4,95
	30	3,68	4,00	4,32	4,67
	35	3,50	3,76	4,06	4,39
	40	3,25	3,50	3,78	4,08
	45	2,96	3,22	3,47	3,75

T.C. = Temperatura cella / Cold Room Temperature / Temperature chambre froide / Kühlraumtemperatur / Temperatura cámara / Koelruimtetemperatuur
T.A. = Temperatura ambiente / Ambient Temperature / Temperature ambiente / Umgebungstemperatur / Temperatura ambiente / Omgevingstemperatuur

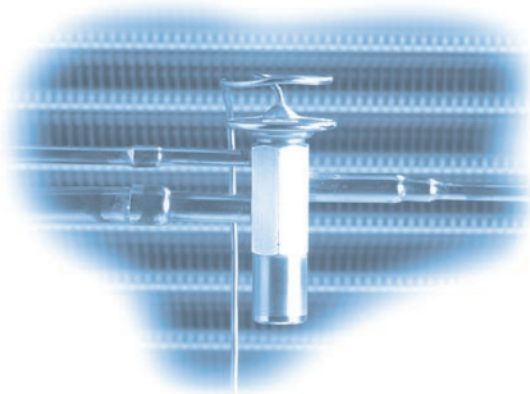

KBS 11 TN E M
 KBS 13 TN E M
 KBS 17 TN E M

Keyblock soffitto
 CEILING - PLAFOND - DECKEN
 TECO - PLAFONDKOELUNIT

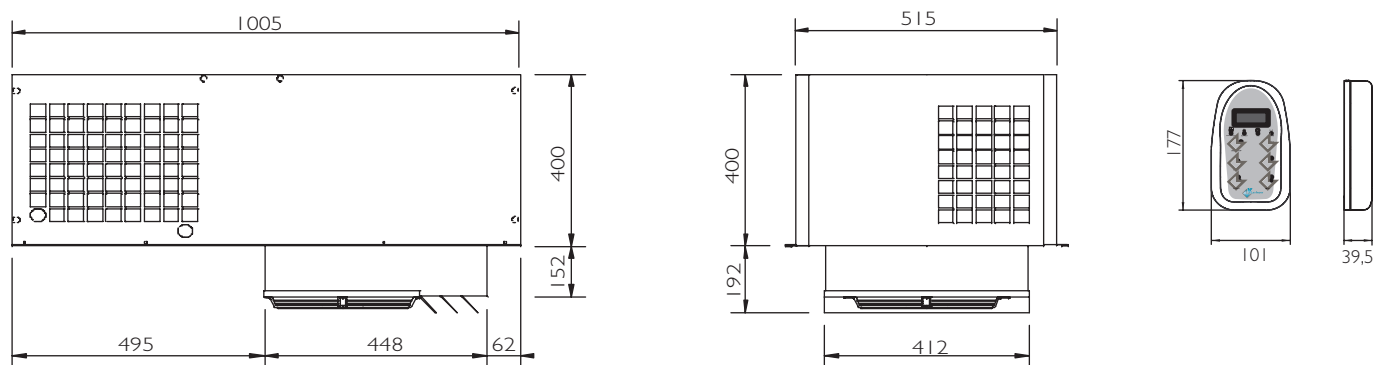

DATI TECNICI	TECHNICAL DATA	DONNEES TECHNIQUES	TECHNISCHE DATEN	DATOS TÉCNICOS	TECHNISCHE GEGEVENS	KBS11TNEM	KBS13TNEM	KBS17TNEM
Campo applicazione	Application field	Champe d' application	Anwendungsbereich	Campo aplicación	Applicatiegebied	+10 ÷ -2°C	+10 ÷ -2°C	+10 ÷ -2°C
Resa (W) *	Capacity (W) *	Puissance (W) *	Leistung (W) *	Rendimiento(W) *	Prestatie (W)*	1100	1370	1640
Tensione (V)	Voltage (V)	Tension (V)	Spannung (V)	Tensión (V)	Spanning (V)	230V/1/50Hz	230V/1/50Hz	230V/1/50Hz
Potenza assorbita (kW)	Power consumption (kW)	Puissance absorbée (kW)	Leistungsaufnahme (kW)	Potencia absorbida (kW)	Stroomafname (kW)	0,7	0,9	1
Potenza nominale (CV)	Power rating (CV)	Puissance nominale (CV)	Nennleistung (CV)	Potencia nominal (CV)	Nominaal vermogen (CV)	0,5	0,75	1
Tipo refrigerante	Refrigerant type	Type du gaz	Kältemittel	Tipo refrigerante	Koelmiddel	R404A	R404A	R404A
Tipo compressore	Compressor type	Type compresseur	Kompressortyp	Tipo compresor	Compressortype	E	E	E
Condensatore	Condenser	Condenseur	Verflüssiger	Condensador	Condensator			
Passo alette (mm)	Fin spacing (mm)	Ecart ailettes (mm)	Lamellenabstand (mm)	Paso aletas (mm)	Lamellenafstand (mm)	2,5	2,5	2,5
Ventilatori	Fan	Ventilateur	Ventilator	Ventiladores	Ventilator	1 x Ø254	1 x Ø254	1 x Ø254
Pot. nom. assorbita (W)	Nom. power cons. (W)	Puiss. nom. absorbée (W)	Nennleistungsaufnahme (W)	Pot. nominal absorbida (W)	Nominale stroomafname (W)	73	73	73
Portata aria (m³/h)	Air volume (m³/h)	Debit d' air (m³/h)	Volumenstrom (m³/h)	Caudal aire (m³/h)	Luchtvermogen (m³/h)	700	700	700
Evaporatore	Evaporator	Evaporateur	Verdampfer	Evaporador	Verdamper			
Passo alette (mm)	Fin spacing (mm)	Ecart ailettes (mm)	Lamellenabstand (mm)	Paso aletas (mm)	Lamellenafstand (mm)	4,2	4,2	4,2
Sbrinamento	Defrost	Dégivrage	Abtauung	Descongelación	Ontdooiing	HG	HG	HG
Espansione	Expansion	Expansion	Expansion	Expansión	Expansie	C	C	C
Ventilatori	Fan	Ventilateur	Ventilator	Ventiladores	Ventilator	1 x Ø254	1 x Ø254	1 x Ø254
Pot. nom. assorbita (W)	Nom. power cons. (W)	Puiss. nom. absorbée (W)	Nennleistungsaufnahme (W)	Pot. nominal absorbida (W)	Nominale stroomafname (W)	73	73	73
Portata aria (m³/h)	Air volume (m³/h)	Debit d' air (m³/h)	Volumenstrom (m³/h)	Caudal aire (m³/h)	Luchtvermogen (m³/h)	700	700	700
Freccia d' aria (m)	Air throw (m)	Projection d'air (m)	Reichweite (m)	Flecha de aire (m)	Reikwijdte (m)	3	3	3
m³ cella (consigliati)	m³ cold room (suggested)	m³ chambre froid (conseillés)	Empfohlene m³ Kühlraum	m³ cámara (aconsejados)	Aanbevolen m³ koelruimte	5	8	11
Peso netto (kg)	Net Weight (kg)	Poids net (kg)	Nettogewicht (kg)	Peso neto (kg)	Nettogewicht (kg)	58	65	67
Codice	Code	Code	Kodex	Codigo	Kode	111102651	111102652	111102653

E = ermetico, hermetic compressor; compresseur hermétique, vollhermetisch, hermético, volhermetisch

HG = gas caldo, hot gas, gaz chaud, Heissgas, gas caliente, warm gas

C = capillare, capillary, capillaire, kapillar; capilar; capillair

* = -10°C / +40°C **TN**

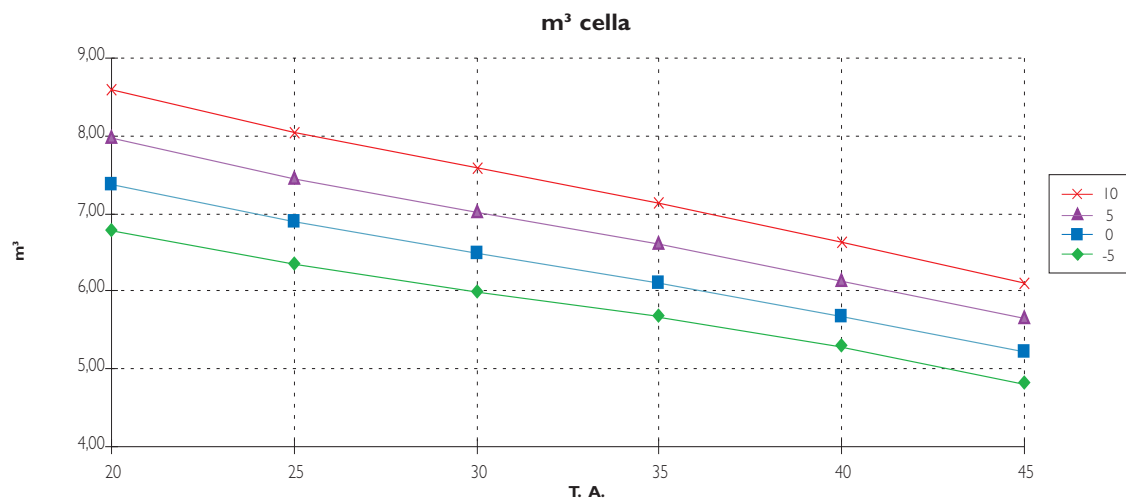
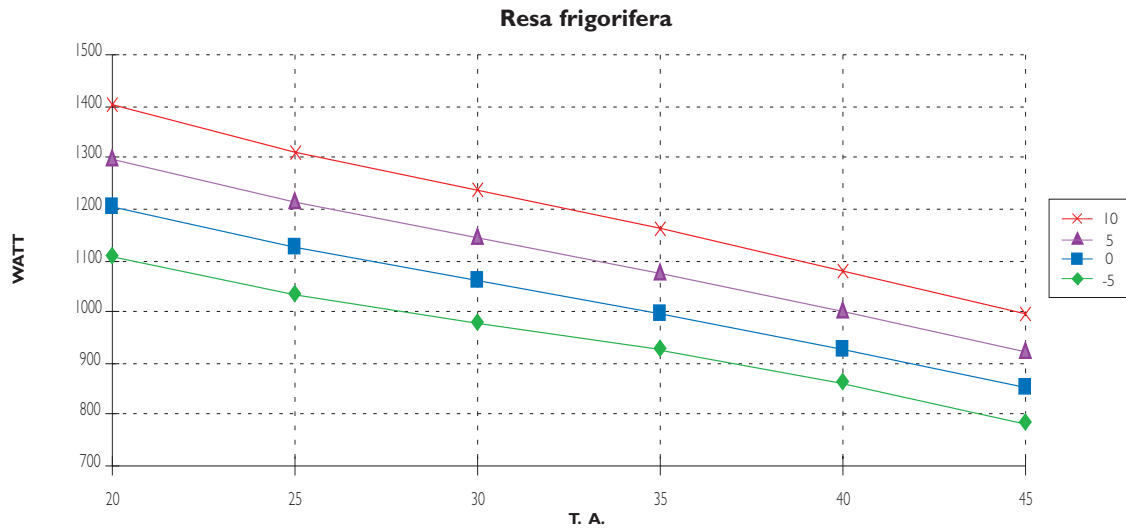

Resa frigorifera / Capacity / Puissance / Leistung / Rendimiento / Prestatie

m³ cella / m³ cold room / m³ chambre froid / Empfohlene m³ Kühlraum / m³ cámara / m³ koelruimte

		T.C.			
		-5	0	5	10
T.A.	20	1106	1202	1298	1402
	25	1034	1124	1213	1311
	30	975	1060	1145	1236
	35	927	996	1076	1162
	40	862	927	1001	1081
	45	784	853	921	994

		T.C.			
		-5	0	5	10
T.A.	20	6,78	7,37	7,96	8,60
	25	6,34	6,89	7,44	8,04
	30	5,98	6,50	7,02	7,58
	35	5,68	6,11	6,60	7,13
	40	5,28	5,68	6,14	6,63
	45	4,81	5,23	5,65	6,10

T.C. = Temperatura cella / Cold Room Temperature / Temperature chambre froide / Kühlraumtemperatur / Temperatura cámara / Koelruimtetemperatuur
 T.A. = Temperatura ambiente / Ambient Temperature / Temperature ambiante / Umgebungstemperatur / Temperatura ambiente / Omgevingstemperatuur

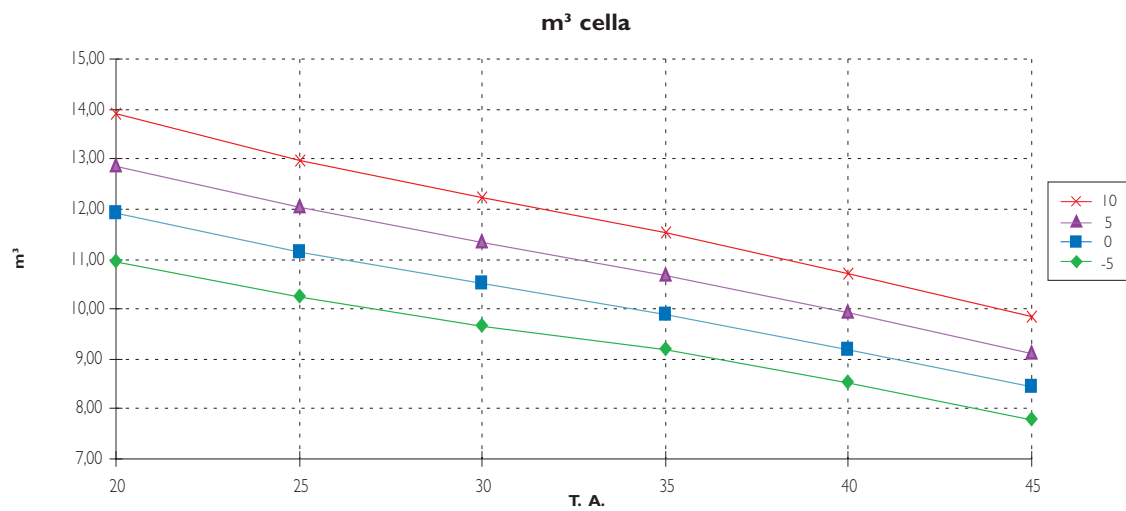
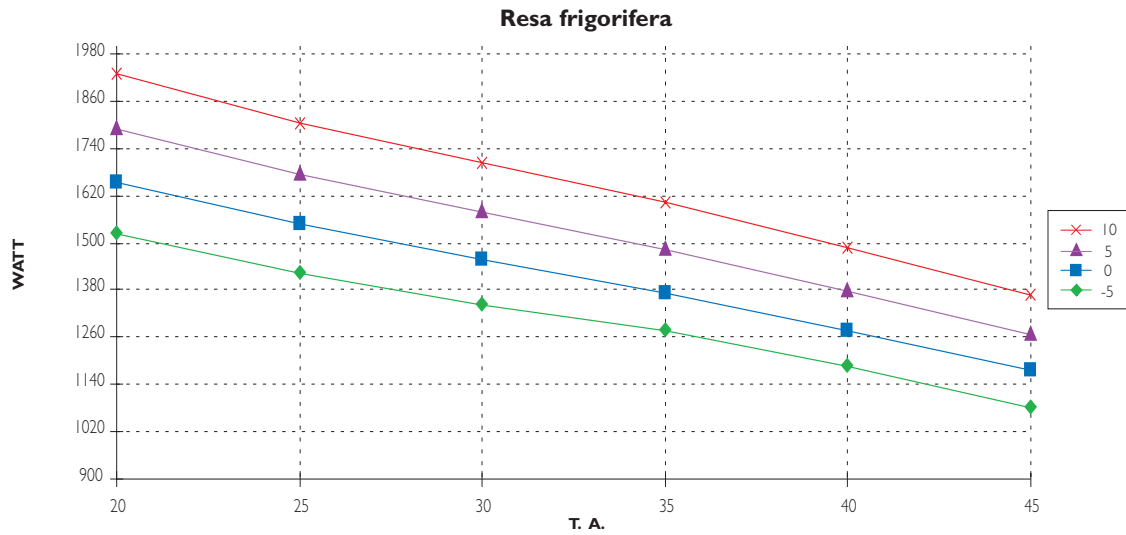

Resa frigorifera / Capacity / Puissance / Leistung / Rendimiento / Prestatie

m³ cella / m³ cold room / m³ chambre froide / Empfohlene m³ Kühlraum / m³ cámara / m³ koelruimte

		T.C.			
		-5	0	5	10
T.A.	20	1523	1656	1788	1931
	25	1424	1548	1671	1805
	30	1343	1460	1577	1703
	35	1276	1372	1482	1601
	40	1187	1276	1378	1489
	45	1080	1174	1268	1370

		T.C.			
		-5	0	5	10
T.A.	20	10,96	11,91	12,86	13,89
	25	10,24	11,13	12,02	12,98
	30	9,66	10,50	11,34	12,25
	35	9,18	9,87	10,66	11,51
	40	8,54	9,18	9,91	10,71
	45	7,77	8,44	9,12	9,85

T.C. = Temperatura cella / Cold Room Temperature / Temperature chambre froide / Kühlraumtemperatur / Temperatura cámara / Koelruimtetemperatuur
 T.A. = Temperatura ambiente / Ambient Temperature / Temperature ambiente / Umgebungstemperatur / Temperatura ambiente / Omgevingstemperatuur

Resa frigorifera

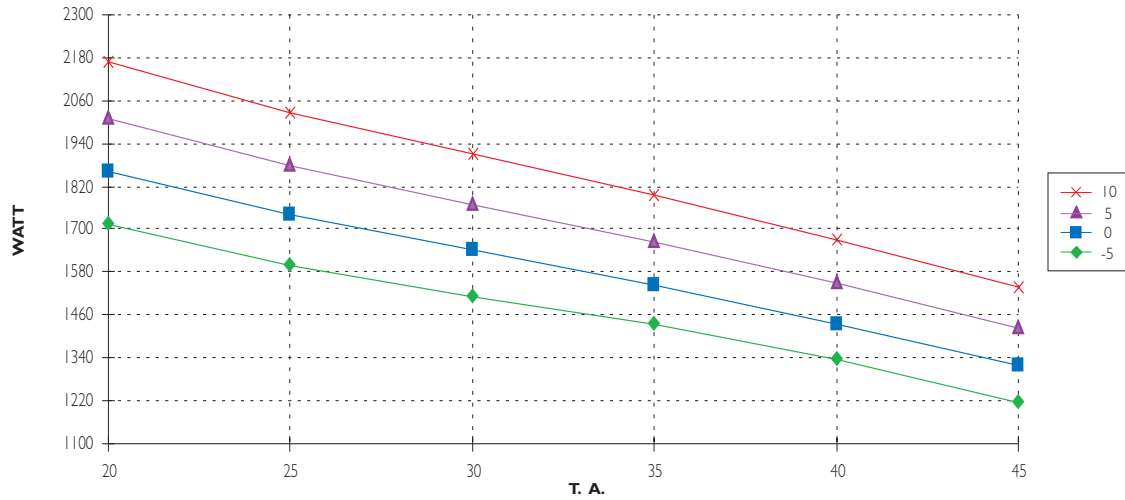

m³ cella

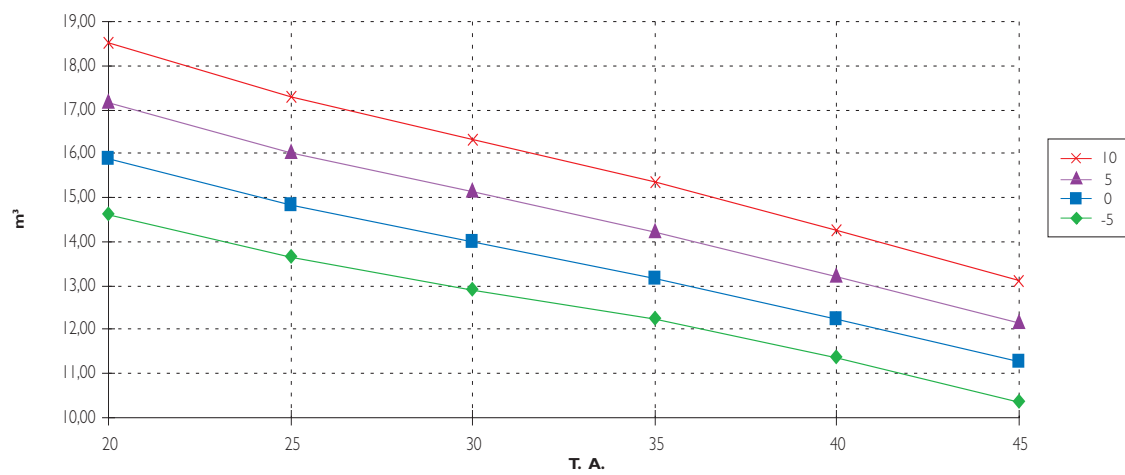

Resa frigorifera / Capacity / Puissance / Leistung / Rendimiento / Prestatie

m³ cella / m³ cold room / m³ chambre froid / Empfohlene m³ Kühlraum / m³ cámara / m³ koelruimte

		T.C.			
		-5	0	5	10
T.A.	20	1711	1860	2009	2170
	25	1599	1738	1877	2028
	30	1509	1640	1771	1913
	35	1434	1542	1665	1798
	40	1333	1434	1548	1672
	45	1213	1319	1425	1538

		T.C.			
		-5	0	5	10
T.A.	20	14,61	15,88	17,15	18,52
	25	13,65	14,84	16,03	17,31
	30	12,88	14,00	15,12	16,33
	35	12,24	13,16	14,21	15,35
	40	11,38	12,24	13,22	14,28
	45	10,36	11,26	12,16	13,13

T.C. = Temperatura cella / Cold Room Temperature / Temperature chambre froide / Kühlraumtemperatur / Temperatura cámara / Koelruimtetemperatuur
T.A. = Temperatura ambiente / Ambient Temperature / Temperature ambiente / Umgebungstemperatur / Temperatura ambiente / Omgevingstemperatuur

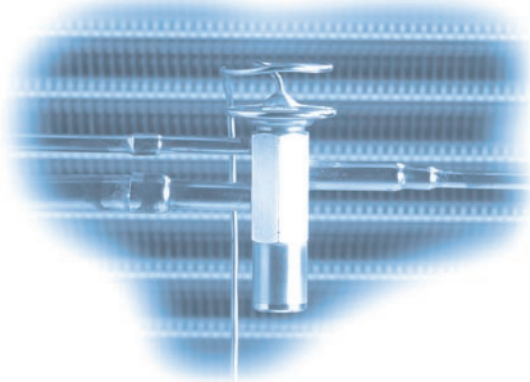

KBS 20 TN E M
 KBS 25 TN E M
 KBS 25 TN E T

Keyblock soffitto
 CEILING - PLAFOND - DECKEN
 TECO - PLAFONDKOELUNIT

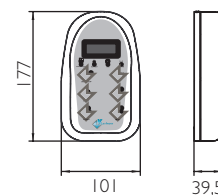
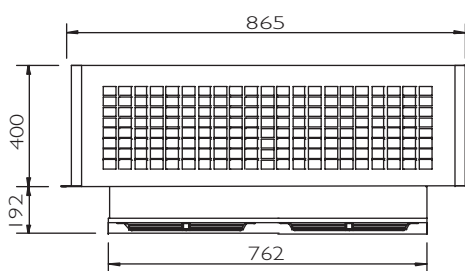
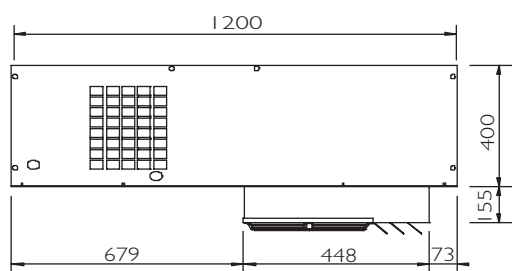

DATI TECNICI	TECHNICAL DATA	DONNEES TECHNIQUES	TECHNISCHE DATEN	DATOS TÉCNICOS	TECHNISCHE GEGEVENS	KBS20TNEM	KBS25TNEM	KBS25TNEM
Campo applicazione	Application field	Champe d' application	Anwendungsbereich	Campo aplicación	Applicatiegebied	+10 ÷ -2°C	+10 ÷ -2°C	+10 ÷ -2°C
Resa (W) *	Capacity (W) *	Puissance (W) *	Leistung (W) *	Rendimiento(W) *	Prestatie (W)*	2050	2480	2480
Tensione (V)	Voltage (V)	Tension (V)	Spannung (V)	Tensión (V)	Spanning (V)	230V/1/50Hz	230V/1/50Hz	400V/3/50Hz
Potenza assorbita (kW)	Power consumption (kW)	Puissance absorbée (kW)	Leistungsaufnahme (kW)	Potencia absorbida (kW)	Stroomafname (kW)	1,4	1,6	1,6
Potenza nominale (CV)	Power rating (CV)	Puissance nominale (CV)	Nennleistung (CV)	Potencia nominal (CV)	Nominaal vermogen (CV)	1	1,2	1,2
Tipo refrigerante	Refrigerant type	Tipe du gaz	Kältemittel	Tipo refrigerante	Koelmiddel	R404A	R404A	R404A
Tipo compressore	Compressor type	Type compresseur	Kompressortyp	Tipo compresor	Compressortype	E	E	E
Condensatore	Condenser	Condenseur	Verflüssiger	Condensador	Condensator			
Passo alette (mm)	Fin spacing (mm)	Ecart ailettes (mm)	Lamellenabstand (mm)	Paso aletas (mm)	Lamellenafstand (mm)	2,5	2,5	2,5
Ventilatori	Fan	Ventilateur	Ventilator	Ventiladores	Ventilator	2 x Ø254	2 x Ø254	2 x Ø254
Pot. nom. assorbita (W)	Nom. power cons. (W)	Puiss. nom. absorbée (W)	Nennleistungsaufnahme (W)	Pot. nominal absorbida (W)	Nominale stroomafname (W)	146	146	146
Portata aria (m³/h)	Air volume (m³/h)	Debit d' air (m³/h)	Volumenstrom (m³/h)	Caudal aire (m³/h)	Luchtvermogen (m³/h)	1500	1500	1500
Evaporatore	Evaporator	Evaporateur	Verdampfer	Evaporador	Verdamper			
Passo alette (mm)	Fin spacing (mm)	Ecart ailettes (mm)	Lamellenabstand (mm)	Paso aletas (mm)	Lamellenafstand (mm)	4,2	4,2	4,2
Sbrinamento	Defrost	Dégivrage	Abtauung	Descongelación	Ontdooiing	HG	HG	HG
Espansione	Expansion	Expansion	Expansion	Expansión	Expansie	VT	VT	VT
Ventilatori	Fan	Ventilateur	Ventilator	Ventiladores	Ventilator	2 x Ø254	2 x Ø254	2 x Ø254
Pot. nom. assorbita (W)	Nom. power cons. (W)	Puiss. nom. absorbée (W)	Nennleistungsaufnahme (W)	Pot. nominal absorbida (W)	Nominale stroomafname (W)	146	146	146
Portata aria (m³/h)	Air volume (m³/h)	Debit d' air (m³/h)	Volumenstrom (m³/h)	Caudal aire (m³/h)	Luchtvermogen (m³/h)	1400	1400	1400
Freccia d' aria (m)	Air throw (m)	Projection d'air (m)	Reichweite (m)	Flecha de aire (m)	Reikwijdte (m)	6	6	6
m³ cella (consigliati)	m³ cold room (suggested)	m³ chambre froid (conseillés)	Empfohlene m³ Kühlraum	m³ cámara (aconsejados)	Aanbevolen m³ koelruimte	14	16	16
Peso netto (kg)	Net Weight (kg)	Poids net (kg)	Nettogewicht (kg)	Peso neto (kg)	Nettogewicht (kg)	98	102	102
Codice	Code	Code	Kodex	Codigo	Kode	111102666	111102667	111102668

E = ermetico, hermetic compressor; compresseur hermétique, vollhermetisch, hermético, volhermetisch

HG = gas caldo, hot gas, gaz chaud, Heissgas, gas caliente, warm gas

VT = valvola termostatica, expansion valve, détendeur thermostatique, Thermostatisches E.Ventil, válvula termostática, thermostatische klep.

* = -10°C / +40°C **TN**

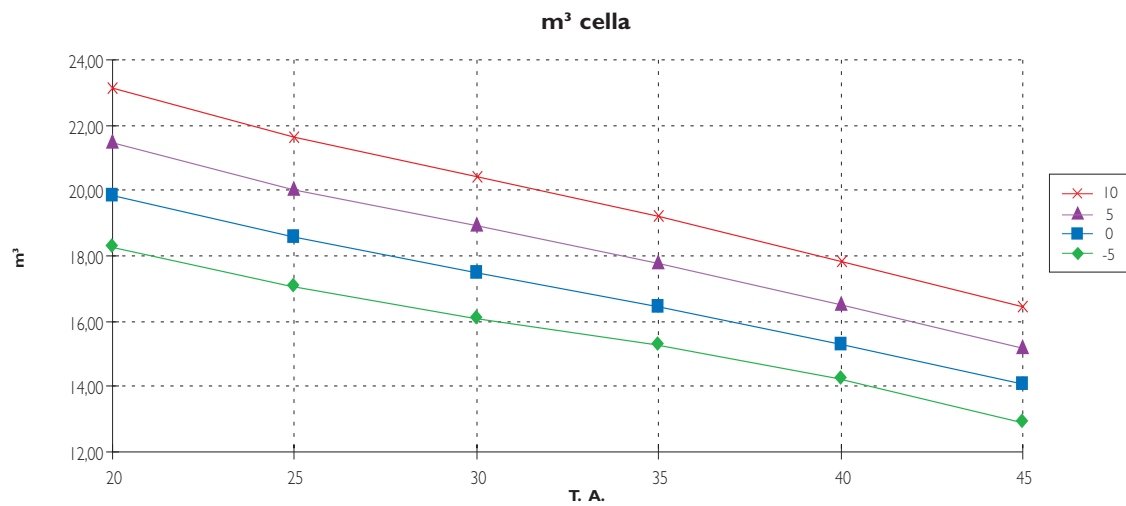
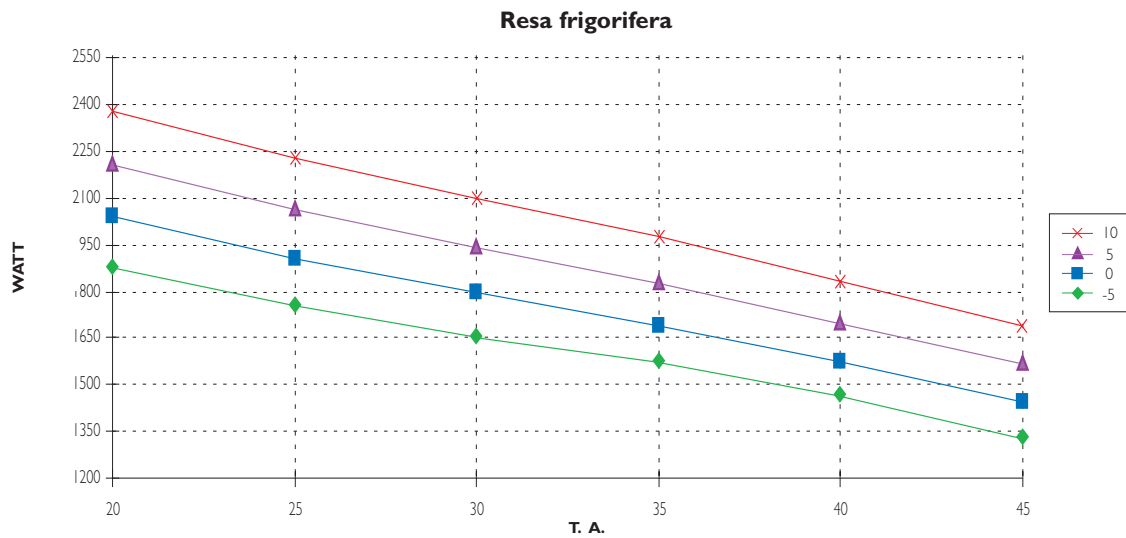

Resa frigorifera / Capacity / Puissance / Leistung / Rendimiento / Prestatie

m³ cella / m³ cold room / m³ chambre froid / Empfohlene m³ Kühlraum / m³ cámara / m³ koelruimte

		T.C.			
		-5	0	5	10
T.A.	20	1878	2042	2205	2381
	25	1755	1908	2061	2225
	30	1656	1800	1944	2100
	35	1574	1692	1827	1974
	40	1463	1574	1699	1835
	45	1332	1448	1563	1689

		T.C.			
		-5	0	5	10
T.A.	20	18,26	19,85	21,44	23,15
	25	17,07	18,55	20,03	21,64
	30	16,10	17,50	18,90	20,41
	35	15,30	16,45	17,77	19,19
	40	14,23	15,30	16,52	17,84
	45	12,95	14,07	15,20	16,42

T.C. = Temperatura cella / Cold Room Temperature / Temperature chambre froide / Kühlraumtemperatur / Temperatura cámara / Koelruimtetemperatuur
T.A. = Temperatura ambiente / Ambient Temperature / Temperature ambiente / Umgebungstemperatur / Temperatura ambiente / Omgevingstemperatuur

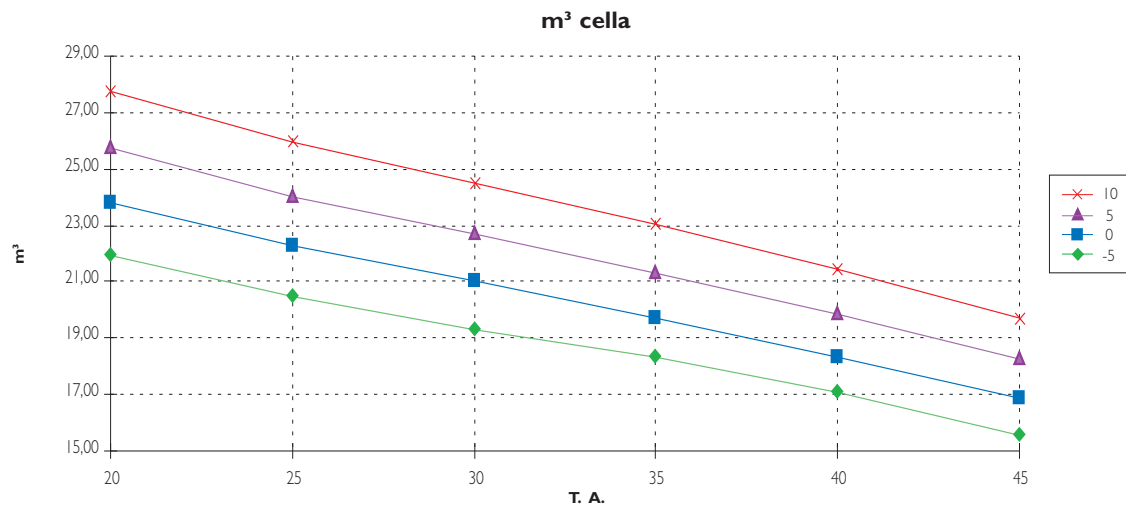
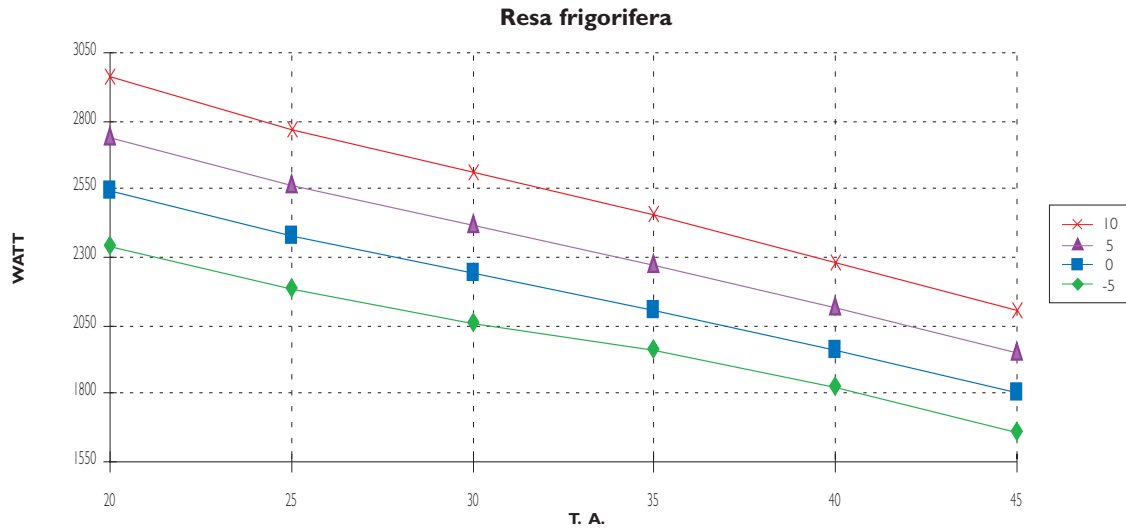

Resa frigorifera / Capacity / Puissance / Leistung / Rendimiento / Prestatie

m³ cella / m³ cold room / m³ chambre froid / Empfohlene m³ Kühlraum / m³ cámara / m³ koelruimte

		T.C.			
		-5	0	5	10
T.A.	20	2337	2541	2744	2963
	25	2184	2374	2564	2770
	30	2061	2240	2419	2613
	35	1958	2106	2274	2456
	40	1821	1958	2115	2284
	45	1657	1802	1946	2101

		T.C.			
		-5	0	5	10
T.A.	20	21,91	23,82	25,72	27,78
	25	20,48	22,26	24,04	25,96
	30	19,32	21,00	22,68	24,49
	35	18,36	19,74	21,32	23,02
	40	17,07	18,36	19,83	21,41
	45	15,54	16,89	18,24	19,70

T.C. = Temperatura cella / Cold Room Temperature / Temperature chambre froide / Kühlraumtemperatur / Temperatura cámara / Koelruimtetemperatuur
T.A. = Temperatura ambiente / Ambient Temperature / Temperature ambiente / Umgebungstemperatur / Temperatura ambiente / Omgevingstemperatuur

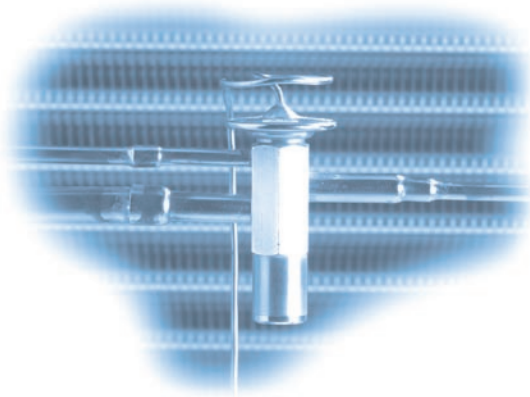

KBS 32 TN E M
KBS 32 TN E T

Keyblock soffitto
CEILING - PLAFOND - DECKEN
TECHO - PLAFONDKOELUNIT

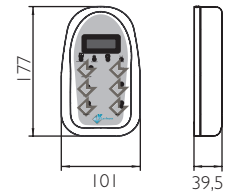
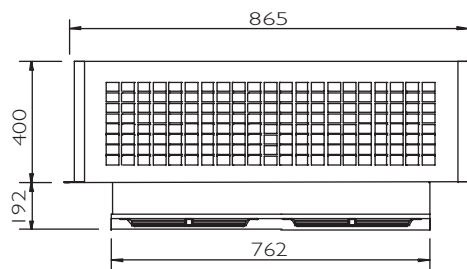
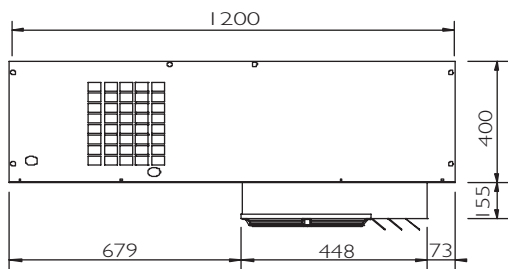

DATI TECNICI	TECHNICAL DATA	DONNEES TECHNIQUES	TECHNISCHE DATEN	DATOS TÉCNICOS	TECHNISCHE GEGEVENS	KBS32TNEM	KBS32TNET
Campo applicazione	Application field	Champe d' application	Anwendungsbereich	Campo aplicación	Applicatiegebied	+10÷-2°C	+10÷-2°C
Resa (W) *	Capacity (W) *	Puissance (W) *	Leistung (W) *	Rendimiento(W) *	Prestatie (W)*	3110	3110
Tensione (V)	Voltage (V)	Tension (V)	Spannung (V)	Tensión (V)	Spanning (V)	230V/1/50Hz	400V/3/50Hz
Potenza assorbita (kW)	Power consumption (kW)	Puissance absorbée (kW)	Leistungsaufnahme (kW)	Potencia absorbida (kW)	Stroomafname (kW)	2,1	2,1
Potenza nominale (CV)	Power rating (CV)	Puissance nominale (CV)	Nennleistung (CV)	Potencia nominal (CV)	Nominaal vermogen (CV)	2	2
Tipo refrigerante	Refrigerant type	Tipe du gaz	Kältemittel	Tipo refrigerante	Koelmiddel	R404A	R404A
Tipo compressore	Compressor type	Type compresseur	Kompressortyp	Tipo compresor	Compressortype	E	E
Condensatore	Condenser	Condenseur	Verflüssiger	Condensador	Condensator		
Passo alette (mm)	Fin spacing (mm)	Ecart alettes (mm)	Lamellenabstand (mm)	Paso aletas (mm)	Lamellenafstand (mm)	2,5	2,5
Ventilatori	Fan	Ventilateur	Ventilator	Ventiladores	Ventilator	2 x Ø254	2 x Ø254
Pot. nom. assorbita (W)	Nom. power cons. (W)	Puiss. nom. absorbée (W)	Nennleistungsaufnahme (W)	Pot. nominal absorbida (W)	Nominale stroomafname (W)	146	146
Portata aria (m³/h)	Air volume (m³/h)	Debit d' air (m³/h)	Volumenstrom (m³/h)	Caudal aire (m³/h)	Luchtvermogen (m³/h)	1500	1500
Evaporatore	Evaporator	Evaporateur	Verdampfer	Evaporador	Verdamper		
Passo alette (mm)	Fin spacing (mm)	Ecart alettes (mm)	Lamellenabstand (mm)	Paso aletas (mm)	Lamellenafstand (mm)	4,2	4,2
Sbrinamento	Defrost	Dégivrage	Abtauung	Descongelación	Ontdooing	HG	HG
Espansione	Expansion	Expansion	Expansion	Expansión	Expansie	VT	VT
Ventilatori	Fan	Ventilateur	Ventilator	Ventiladores	Ventilator	2 x Ø254	2 x Ø254
Pot. nom. assorbita (W)	Nom. power cons. (W)	Puiss. nom. absorbée (W)	Nennleistungsaufnahme (W)	Pot. nominal absorbida (W)	Nominale stroomafname (W)	146	146
Portata aria (m³/h)	Air volume (m³/h)	Debit d' air (m³/h)	Volumenstrom (m³/h)	Caudal aire (m³/h)	Luchtvermogen (m³/h)	1400	1400
Freccia d' aria (m)	Air throw (m)	Projection d'air (m)	Reichweite (m)	Flecha de aire (m)	Reikwijdte (m)	6	6
m³ cella (consigliati)	m³ cold room (suggested)	m³ chambre froid (conseillés)	Empfohlene m³ Kühlraum	m³ cámara (aconsejados)	Aanbevolen m³ koelruimte	25	25
Peso netto (kg)	Net Weight (kg)	Poids net (kg)	Nettogewicht (kg)	Peso neto (kg)	Nettogewicht (kg)	110	110
Codice	Code	Code	Kodex	Codigo	Kode	111102655	111102654

E = ermetico, hermetic compressor; compresseur hermétique, vollhermetisch, hermético, volhermetisch

HG = gas caldo, hot gas, gaz chaud, Heissgas, gas caliente, warm gas

VT = valvola termostatica, expansion valve, détendeur thermostatique, Thermostatisches E.Ventil, válvula termostática, thermostatische klep.

* = -10°C / +40°C **TN**

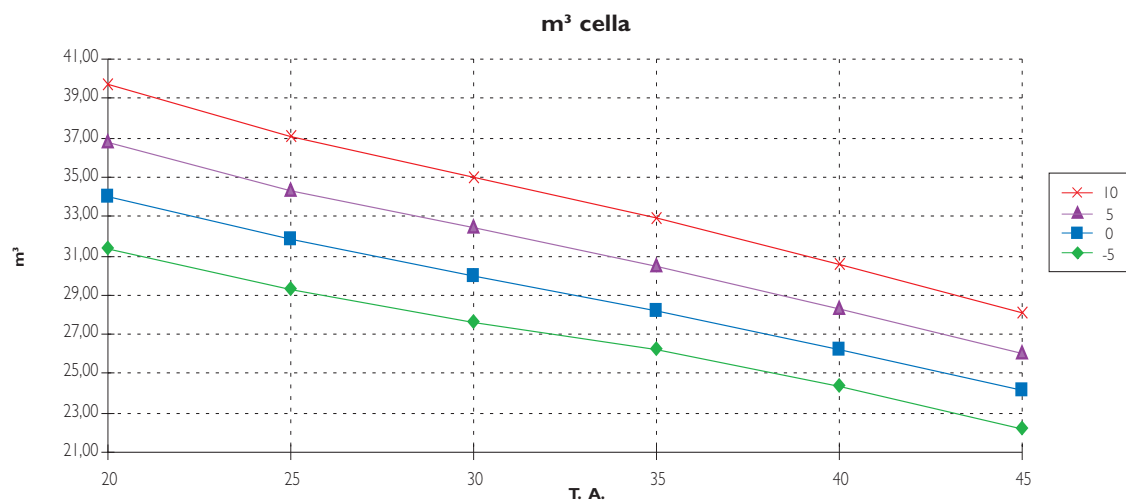
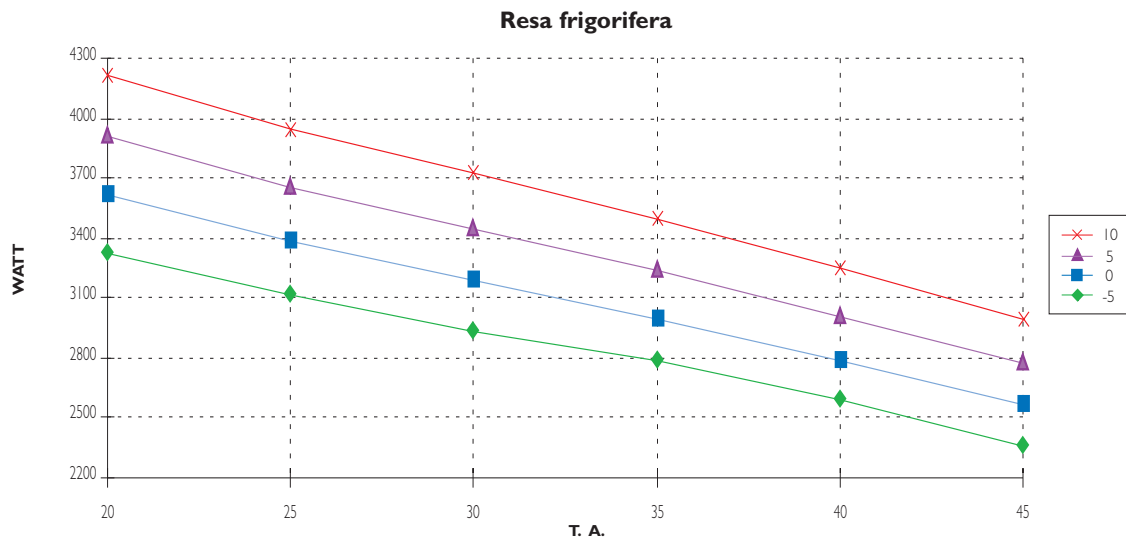

Resa frigorifera / Capacity / Puissance / Leistung / Rendimiento / Prestatie

m³ cella / m³ cold room / m³ chambre froid / Empfohlene m³ Kühlraum / m³ cámara / m³ koelruimte

		T.C.			
		-5	0	5	10
T.A.	20	3329	3618	3908	4220
	25	3111	3381	3652	3944
	30	2935	3190	3445	3721
	35	2789	2999	3238	3498
	40	2593	2789	3012	3253
	45	2360	2566	2771	2993

		T.C.			
		-5	0	5	10
T.A.	20	31,30	34,03	36,75	39,69
	25	29,26	31,80	34,34	37,09
	30	27,60	30,00	32,40	34,99
	35	26,23	28,20	30,46	32,89
	40	24,39	26,23	28,32	30,59
	45	22,20	24,13	26,06	28,14

T.C. = Temperatura cella / Cold Room Temperature / Temperature chambre froide / Kühlraumtemperatur / Temperatura cámara / Koelruimtetemperatuur
T.A. = Temperatura ambiente / Ambient Temperature / Temperature ambiente / Umgebungstemperatur / Temperatura ambiente / Omgevingstemperatuur

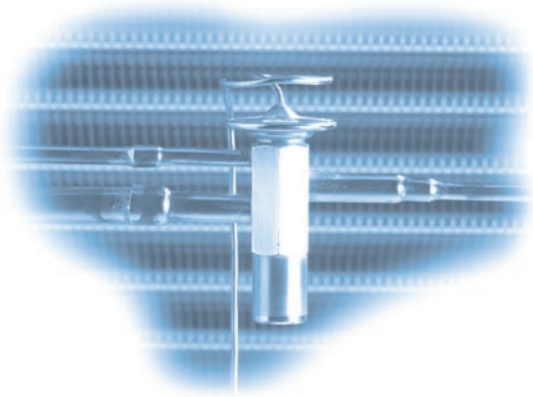

KBS 35 TN E M
KBS 35 TN E T

Keyblock soffitto
CEILING - PLAFOND - DECKEN
TECHO - PLAFONDKOELUNIT

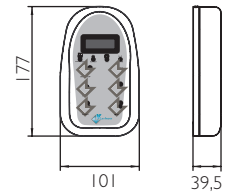
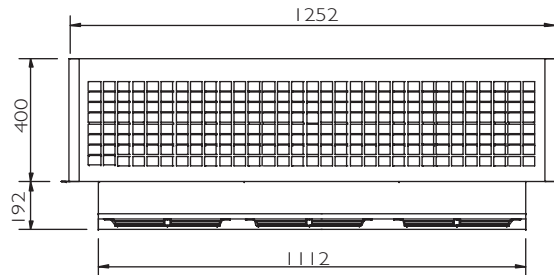
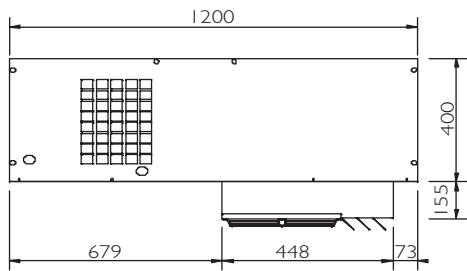

DATI TECNICI	TECHNICAL DATA	DONNEES TECHNIQUES	TECHNISCHE DATEN	DATOS TÉCNICOS	TECHNISCHE GEGEVENS	KBS35TNEM	KBS35TNET
Campo applicazione	Application field	Champe d' application	Anwendungsbereich	Campo aplicación	Applicatiegebied	+10÷-2°C	+10÷-2°C
Resa (W) *	Capacity (W) *	Puissance (W) *	Leistung (W) *	Rendimiento(W) *	Prestatie (W)*	3500	3500
Tensione (V)	Voltage (V)	Tension (V)	Spannung (V)	Tensión (V)	Spanning (V)	230V/1/50Hz	400V/3/50Hz
Potenza assorbita (kW)	Power consumption (kW)	Puissance absorbée (kW)	Leistungsaufnahme (kW)	Potencia absorbida (kW)	Stroomafname (kW)	2	2
Potenza nominale (CV)	Power rating (CV)	Puissance nominale (CV)	Nennleistung (CV)	Potencia nominal (CV)	Nominaal vermogen (CV)	1,9	1,9
Tipo refrigerante	Refrigerant type	Tipe du gaz	Kältemittel	Tipo refrigerante	Koelmiddel	R404A	R404A
Tipo compressore	Compressor type	Type compresseur	Kompressortyp	Tipo compresor	Compressortype	E	E
Condensatore	Condenser	Condenseur	Verflüssiger	Condensador	Condensator		
Passo alette (mm)	Fin spacing (mm)	Ecart alettes (mm)	Lamellenabstand (mm)	Paso aletas (mm)	Lamellenafstand (mm)	2,5	2,5
Ventilatori	Fan	Ventilateur	Ventilator	Ventiladores	Ventilator	3 x Ø254	3 x Ø254
Pot. nom. assorbita (W)	Nom. power cons. (W)	Puiss. nom. absorbée (W)	Nennleistungsaufnahme (W)	Pot. nominal absorbida (W)	Nominale stroomafname (W)	219	219
Portata aria (m³/h)	Air volume (m³/h)	Debit d' air (m³/h)	Volumenstrom (m³/h)	Caudal aire (m³/h)	Luchtvermogen (m³/h)	2250	2250
Evaporatore	Evaporator	Evaporateur	Verdampfer	Evaporador	Verdamper		
Passo alette (mm)	Fin spacing (mm)	Ecart alettes (mm)	Lamellenabstand (mm)	Paso aletas (mm)	Lamellenafstand (mm)	4,2	4,2
Sbrinamento	Defrost	Dégivrage	Abtauung	Descongelación	Ontdooing	HG	HG
Espansione	Expansion	Expansion	Expansion	Expansión	Expansie	VT	VT
Ventilatori	Fan	Ventilateur	Ventilator	Ventiladores	Ventilator	3 x Ø254	3 x Ø254
Pot. nom. assorbita (W)	Nom. power cons. (W)	Puiss. nom. absorbée (W)	Nennleistungsaufnahme (W)	Pot. nominal absorbida (W)	Nominale stroomafname (W)	219	219
Portata aria (m³/h)	Air volume (m³/h)	Debit d' air (m³/h)	Volumenstrom (m³/h)	Caudal aire (m³/h)	Luchtvermogen (m³/h)	2250	2250
Freccia d' aria (m)	Air throw (m)	Projection d'air (m)	Reichweite (m)	Flecha de aire (m)	Reikwijdte (m)	9	9
m³ cella (consigliati)	m³ cold room (suggested)	m³ chambre froid (conseillés)	Empfohlene m³ Kühlraum	m³ cámara (aconsejados)	Aanbevolen m³ koelruimte	34	34
Peso netto (kg)	Net Weight (kg)	Poids net (kg)	Nettogewicht (kg)	Peso neto (kg)	Nettogewicht (kg)	154	154
Codice	Code	Code	Kodex	Codigo	Kode	111102657	111102656

E = ermetico, hermetic compressor; compresseur hermétique, vollhermetisch, hermético, volhermetisch

HG = gas caldo, hot gas, gaz chaud, Heissgas, gas caliente, warm gas

VT = valvola termostatica, expansion valve, détendeur thermostatique, Thermostatisches E.Ventil, válvula termostática, thermostatische klep.

* = -10°C / +40°C **TN**

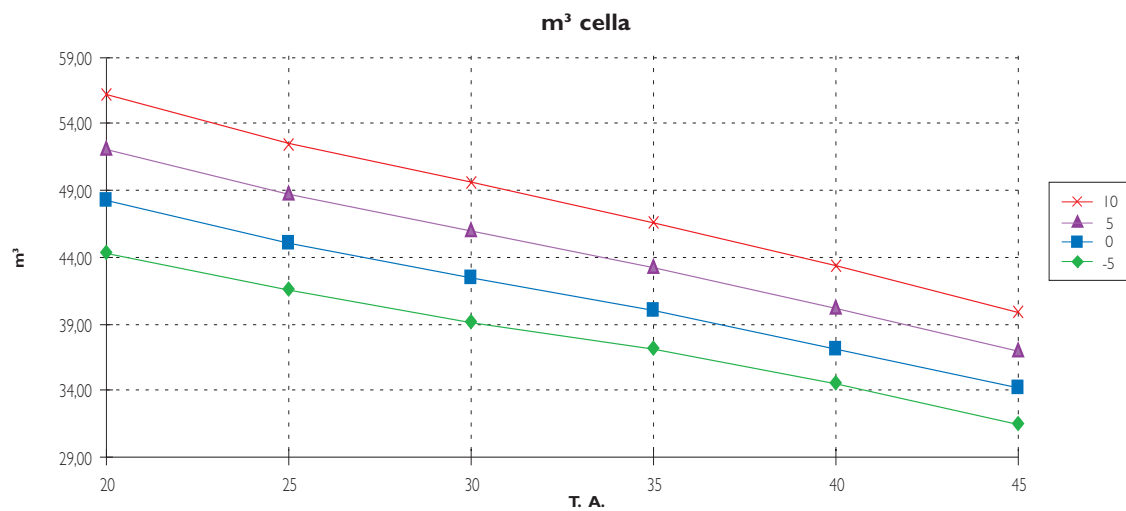
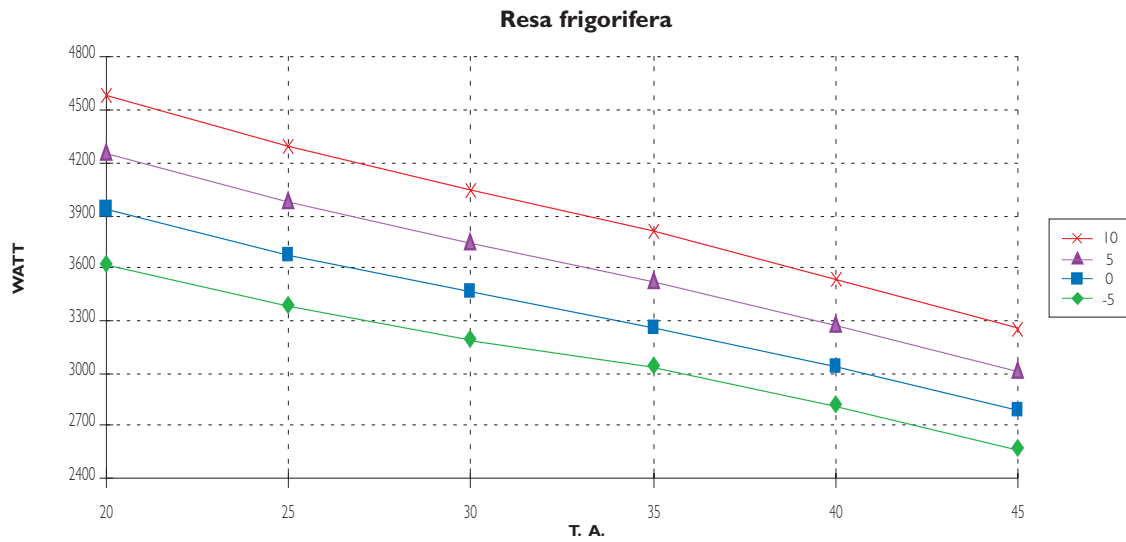

Resa frigorifera / Capacity / Puissance / Leistung / Rendimiento / Prestatie

m³ cella / m³ cold room / m³ chambre froide / Empfohlene m³ Kühlraum / m³ cámara / m³ koelruimte

		T.C.			
		-5	0	5	10
T.A.	20	3621	3936	4251	4591
	25	3384	3678	3972	4290
	30	3192	3470	3748	4047
	35	3033	3262	3523	3805
	40	2821	3033	3276	3538
	45	2568	2791	3014	3255

		T.C.			
		-5	0	5	10
T.A.	20	44,35	48,20	52,06	56,22
	25	41,45	45,05	48,65	52,55
	30	39,10	42,50	45,90	49,57
	35	37,15	39,95	43,15	46,60
	40	34,55	37,15	40,13	43,34
	45	31,45	34,18	36,92	39,87

T.C. = Temperatura cella / Cold Room Temperature / Temperature chambre froide / Kühlraumtemperatur / Temperatura cámara / Koelruimtetemperatuur
T.A. = Temperatura ambiente / Ambient Temperature / Temperature ambiente / Umgebungstemperatur / Temperatura ambiente / Omgevingstemperatuur

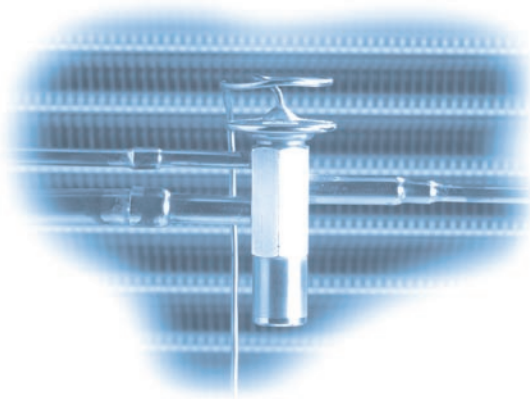

KBS 40 TN E M
KBS 40 TN E T

Keyblock soffitto
CEILING - PLAFOND - DECKEN
TECHO - PLAFONDKOELUNIT

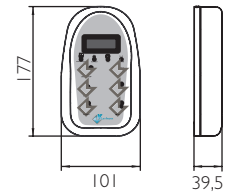
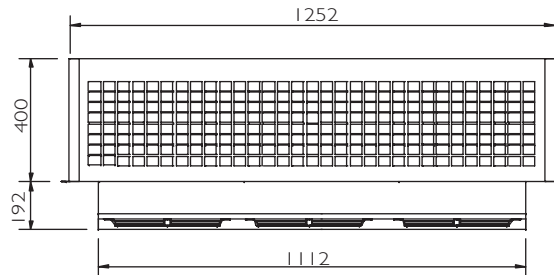
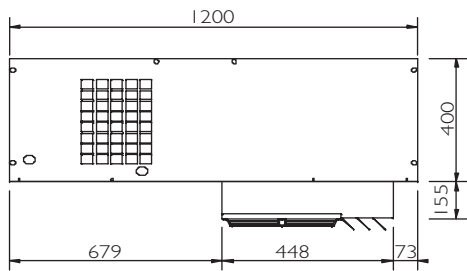

DATI TECNICI	TECHNICAL DATA	DONNEES TECHNIQUES	TECHNISCHE DATEN	DATOS TÉCNICOS	TECHNISCHE GEGEVENS	KBS40TNEM	KBS40TNET
Campo applicazione	Application field	Champe d' application	Anwendungsbereich	Campo aplicación	Applicatiegebied	+10÷-2°C	+10÷-2°C
Resa (W) *	Capacity (W) *	Puissance (W) *	Leistung (W) *	Rendimiento(W) *	Prestatie (W)*	4000	4000
Tensione (V)	Voltage (V)	Tension (V)	Spannung (V)	Tensión (V)	Spanning (V)	230V/1/50Hz	400V/3/50Hz
Potenza assorbita (kW)	Power consumption (kW)	Puissance absorbée (kW)	Leistungsaufnahme (kW)	Potencia absorbida (kW)	Stroomafname (kW)	2,5	2,5
Potenza nominale (CV)	Power rating (CV)	Puissance nominale (CV)	Nennleistung (CV)	Potencia nominal (CV)	Nominaal vermogen (CV)	2,4	2,4
Tipo refrigerante	Refrigerant type	Tipe du gaz	Kältemittel	Tipo refrigerante	Koelmiddel	R404A	R404A
Tipo compressore	Compressor type	Type compresseur	Kompressortyp	Tipo compresor	Compressortype	E	E
Condensatore	Condenser	Condenseur	Verflüssiger	Condensador	Condensator		
Passo alette (mm)	Fin spacing (mm)	Ecart alettes (mm)	Lamellenabstand (mm)	Paso aletas (mm)	Lamellenafstand (mm)	2,5	2,5
Ventilatori	Fan	Ventilateur	Ventilator	Ventiladores	Ventilator	3 x Ø254	3 x Ø254
Pot. nom. assorbita (W)	Nom. power cons. (W)	Puiss. nom. absorbée (W)	Nennleistungsaufnahme (W)	Pot. nominal absorbida (W)	Nominale stroomafname (W)	219	219
Portata aria (m³/h)	Air volume (m³/h)	Debit d' air (m³/h)	Volumenstrom (m³/h)	Caudal aire (m³/h)	Luchtvermogen (m³/h)	2250	2250
Evaporatore	Evaporator	Evaporateur	Verdampfer	Evaporador	Verdamper		
Passo alette (mm)	Fin spacing (mm)	Ecart alettes (mm)	Lamellenabstand (mm)	Paso aletas (mm)	Lamellenafstand (mm)	4,2	4,2
Sbrinamento	Defrost	Dégivrage	Abtauung	Descongelación	Ontdooing	HG	HG
Espansione	Expansion	Expansion	Expansion	Expansión	Expansie	VT	VT
Ventilatori	Fan	Ventilateur	Ventilator	Ventiladores	Ventilator	3 x Ø254	3 x Ø254
Pot. nom. assorbita (W)	Nom. power cons. (W)	Puiss. nom. absorbée (W)	Nennleistungsaufnahme (W)	Pot. nominal absorbida (W)	Nominale stroomafname (W)	219	219
Portata aria (m³/h)	Air volume (m³/h)	Debit d' air (m³/h)	Volumenstrom (m³/h)	Caudal aire (m³/h)	Luchtvermogen (m³/h)	2250	2250
Freccia d' aria (m)	Air throw (m)	Projection d'air (m)	Reichweite (m)	Flecha de aire (m)	Reikwijdte (m)	9	9
m³ cella (consigliati)	m³ cold room (suggested)	m³ chambre froid (conseillés)	Empfohlene m³ Kühlraum	m³ cámara (aconsejados)	Aanbevolen m³ koelruimte	47	47
Peso netto (kg)	Net Weight (kg)	Poids net (kg)	Nettogewicht (kg)	Peso neto (kg)	Nettogewicht (kg)	165	165
Codice	Code	Code	Kodex	Codigo	Kode	111102659	111102658

E = ermetico, hermetic compressor; compresseur hermétique, vollhermetisch, hermético, volhermetisch

HG = gas caldo, hot gas, gaz chaud, Heissgas, gas caliente, warm gas

VT = valvola termostatica, expansion valve, détendeur thermostatique, Thermostatisches E.Ventil, válvula termostática, thermostatische klep.

* = -10°C / +40°C **TN**

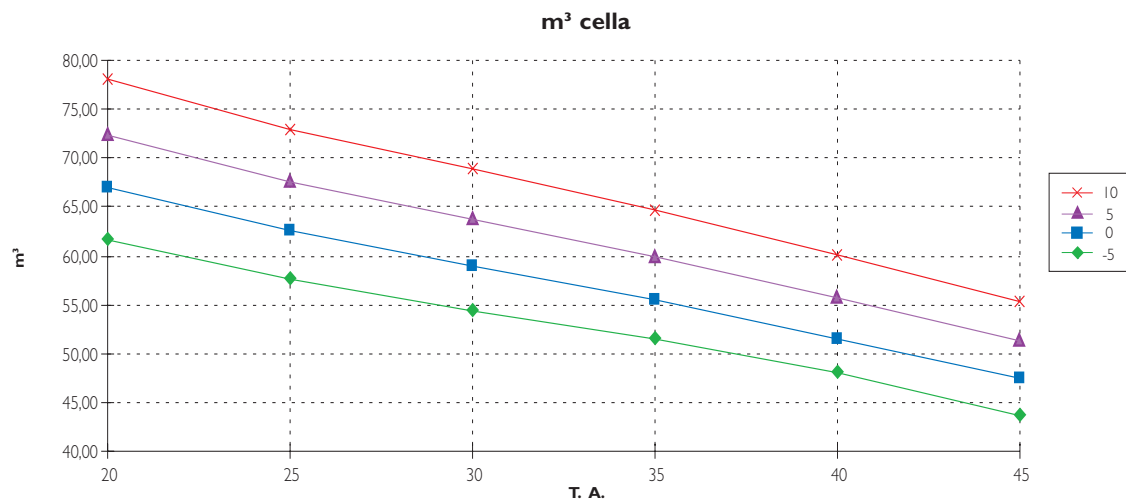
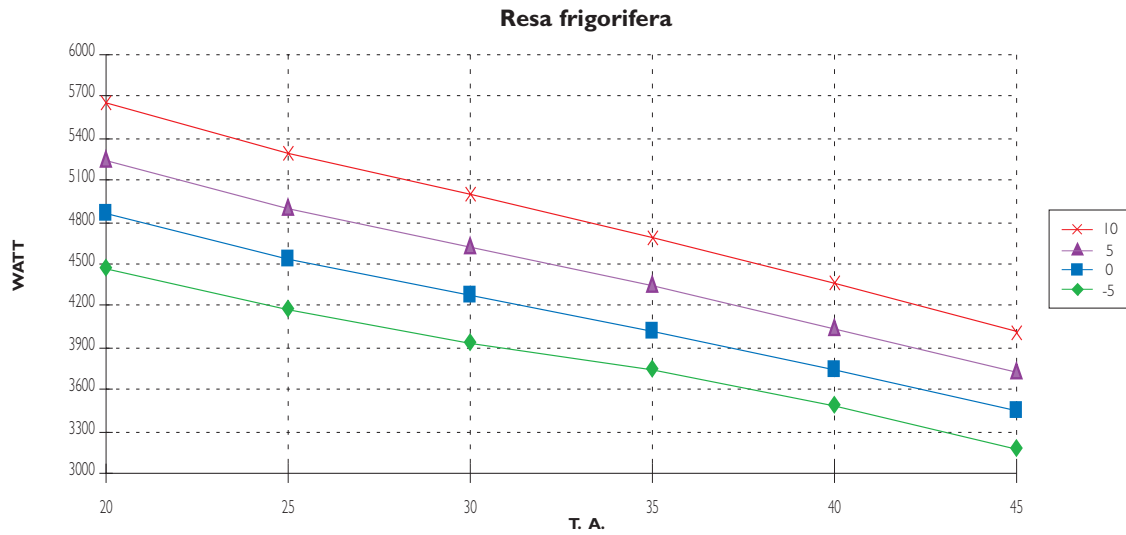

Resa frigorifera / Capacity / Puissance / Leistung / Rendimiento / Prestatie

m³ cella / m³ cold room / m³ chambre froide / Empfohlene m³ Kühlraum / m³ cámara / m³ koelruimte

		T.C.			
		-5	0	5	10
T.A.	20	4466	4854	5243	5662
	25	4174	4537	4900	5292
	30	3938	4280	4622	4992
	35	3742	4023	4345	4693
	40	3480	3742	4041	4364
	45	3167	3442	3718	4015

		T.C.			
		-5	0	5	10
T.A.	20	61,56	66,92	72,27	78,05
	25	57,54	62,54	67,54	72,95
	30	54,28	59,00	63,72	68,82
	35	51,58	55,46	59,90	64,69
	40	47,97	51,58	55,70	60,16
	45	43,66	47,45	51,25	55,35

T.C. = Temperatura cella / Cold Room Temperature / Temperature chambre froide / Kühlraumtemperatur / Temperatura cámara / Koelruimtetemperatuur
T.A. = Temperatura ambiente / Ambient Temperature / Temperature ambiente / Umgebungstemperatur / Temperatura ambiente / Omgevingstemperatuur

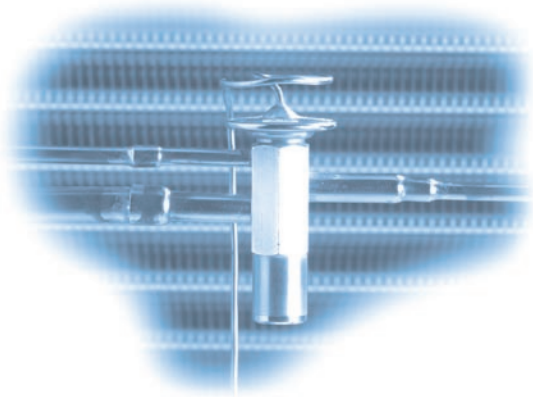

KBS 10 BT E M
KBS 13 BT E M

Keyblock soffitto
CEILING - PLAFOND - DECKEN
TECHO - PLAFONDKOELUNIT

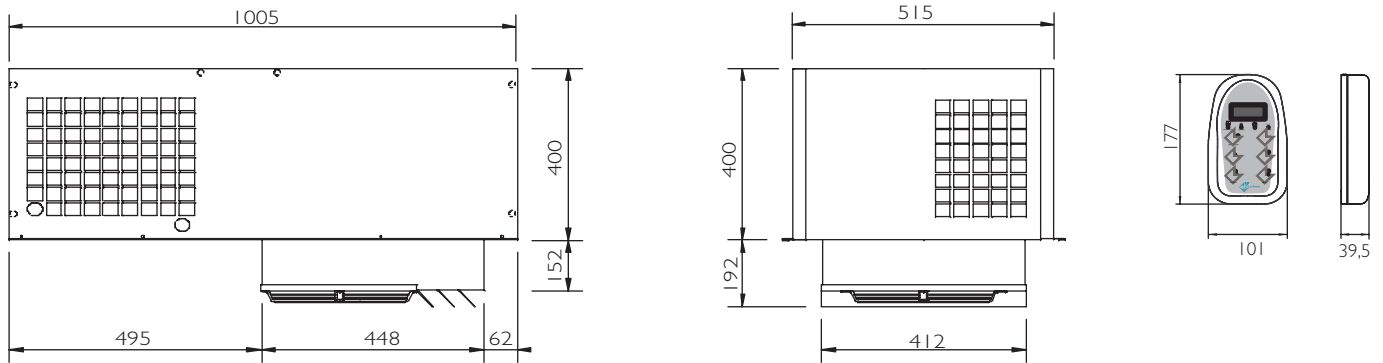

DATI TECNICI	TECHNICAL DATA	DONNEES TECHNIQUES	TECHNISCHE DATEN	DATOS TÉCNICOS	TECHNISCHE GEGEVENS	KBS10BTEM	KBS13BTEM
Campo applicazione	Application field	Champe d' application	Anwendungsbereich	Campo aplicación	Applicatiegebied	-18 ÷ -22°C	-18 ÷ -22°C
Resa (W) *	Capacity (W) *	Puissance (W) *	Leistung (W) *	Rendimiento(W) *	Prestatie (W)*	960	1280
Tensione (V)	Voltage (V)	Tension (V)	Spannung (V)	Tensión (V)	Spanning (V)	230V/1/50Hz	230V/1/50Hz
Potenza assorbita (kW)	Power consumption (kW)	Puissance absorbée (kW)	Leistungsaufnahme (kW)	Potencia absorbida (kW)	Stroomafname (kW)	1	1,3
Potenza nominale (CV)	Power rating (CV)	Puissance nominale (CV)	Nennleistung (CV)	Potencia nominal (CV)	Nominaal vermogen (CV)	1,2	1,7
Tipo refrigerante	Refrigerant type	Tipe du gaz	Kältemittel	Tipo refrigerante	Koelmiddel	R404A	R404A
Tipo compressore	Compressor type	Type compresseur	Kompressortyp	Tipo compresor	Compressortype	E	E
Condensatore	Condenser	Condenseur	Verflüssiger	Condensador	Condensator		
Passo alette (mm)	Fin spacing (mm)	Ecart alettes (mm)	Lamellenabstand (mm)	Paso aletas (mm)	Lamellenafstand (mm)	2,5	2,5
Ventilatori	Fan	Ventilateur	Ventilator	Ventiladores	Ventilator	1 x Ø254	1 x Ø254
Pot. nom. assorbita (W)	Nom. power cons. (W)	Puiss. nom. absorbée (W)	Nennleistungsaufnahme (W)	Pot. nominal absorbida (W)	Nominale stroomafname (W)	73	73
Portata aria (m³/h)	Air volume (m³/h)	Debit d' air (m³/h)	Volumenstrom (m³/h)	Caudal aire (m³/h)	Luchtvermogen (m³/h)	750	750
Evaporatore	Evaporator	Evaporateur	Verdampfer	Evaporador	Verdamper		
Passo alette (mm)	Fin spacing (mm)	Ecart alettes (mm)	Lamellenabstand (mm)	Paso aletas (mm)	Lamellenafstand (mm)	4,2	4,2
Sbrinamento	Defrost	Dégivrage	Abtauung	Descongelación	Ontdooing	HG	HG
Espansione	Expansion	Expansion	Expansion	Expansión	Expansie	VT	VT
Ventilatori	Fan	Ventilateur	Ventilator	Ventiladores	Ventilator	1 x Ø254	1 x Ø254
Pot. nom. assorbita (W)	Nom. power cons. (W)	Puiss. nom. absorbée (W)	Nennleistungsaufnahme (W)	Pot. nominal absorbida (W)	Nominale stroomafname (W)	73	73
Portata aria (m³/h)	Air volume (m³/h)	Debit d' air (m³/h)	Volumenstrom (m³/h)	Caudal aire (m³/h)	Luchtvermogen (m³/h)	700	700
Freccia d' aria (m)	Air throw (m)	Projection d'air (m)	Reichweite (m)	Flecha de aire (m)	Reikwijdte (m)	3	3
m³ cella (consigliati)	m³ cold room (suggested)	m³ chambre froid (conseillés)	Empfohlene m³ Kühlraum	m³ cámara (aconsejados)	Aanbevolen m³ koelruimte	4	7
Peso netto (kg)	Net Weight (kg)	Poids net (kg)	Nettogewicht (kg)	Peso neto (kg)	Nettogewicht (kg)	60	68
Codice	Code	Code	Kodex	Codigo	Kode	111102660	111102661

E = ermetico, hermetic compressor; compresseur hermétique, vollhermetisch, hermético, volhermetisch

HG = gas caldo, hot gas, gaz chaud, Heissgas, gas caliente, warm gas

VT = valvola termostatica, expansion valve, détendeur thermostatique, Thermostatisches E.Ventil, válvula termostática, thermostatische klep.

* = -30°C / +40°C **BT**

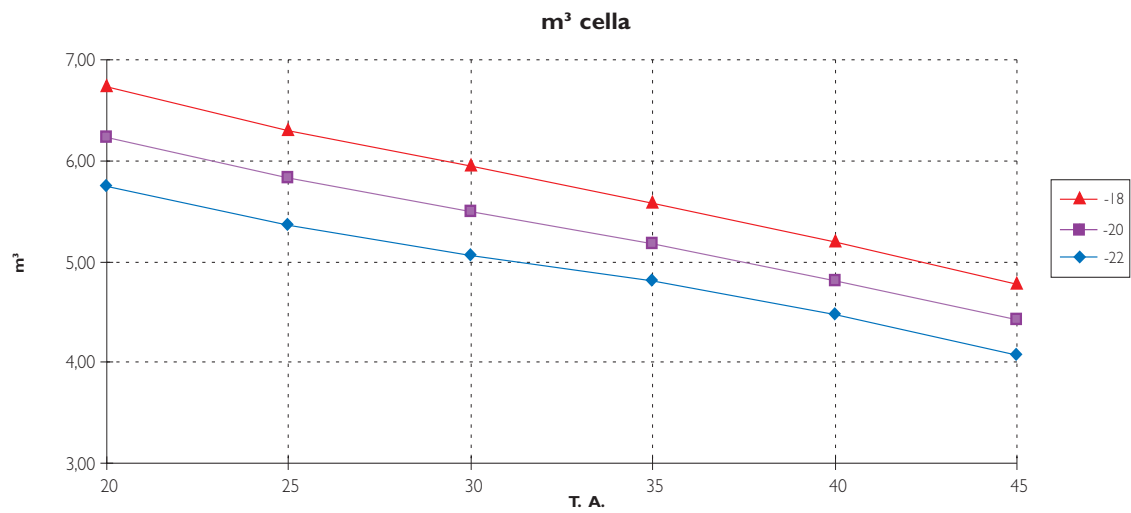
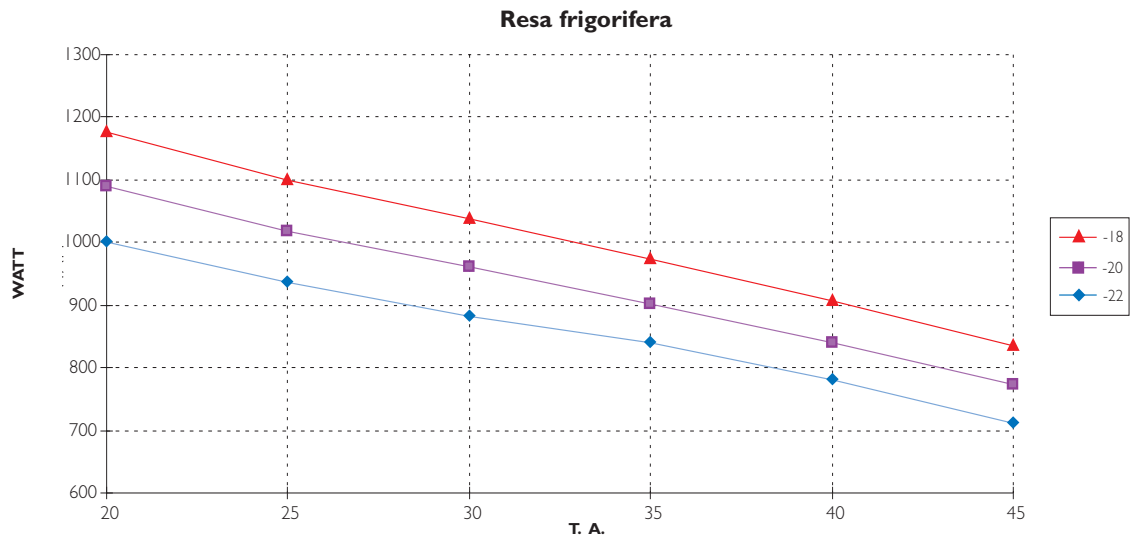

Resa frigorifera / Capacity / Puissance / Leistung / Rendimiento / Prestatie

m³ cella / m³ cold room / m³ chambre froide / Empfohlene m³ Kühlraum / m³ cámara / m³ koelruimte

		T.C.		
		-22	-20	-18
T.A.	20	1002	1089	1176
	25	936	1018	1099
	30	883	960	1037
	35	839	902	975
	40	780	839	906
	45	710	772	834

		T.C.		
		-22	-20	-18
T.A.	20	5,74	6,24	6,74
	25	5,36	5,83	6,30
	30	5,06	5,50	5,94
	35	4,81	5,17	5,58
	40	4,47	4,81	5,19
	45	4,07	4,42	4,78

T.C. = Temperatura cella / Cold Room Temperature / Temperature chambre froide / Kühlraumtemperatur / Temperatura cámara / Koelruimtetemperatuur
T.A. = Temperatura ambiente / Ambient Temperature / Temperature ambiante / Umgebungstemperatur / Temperatura ambiente / Omgevingstemperatuur

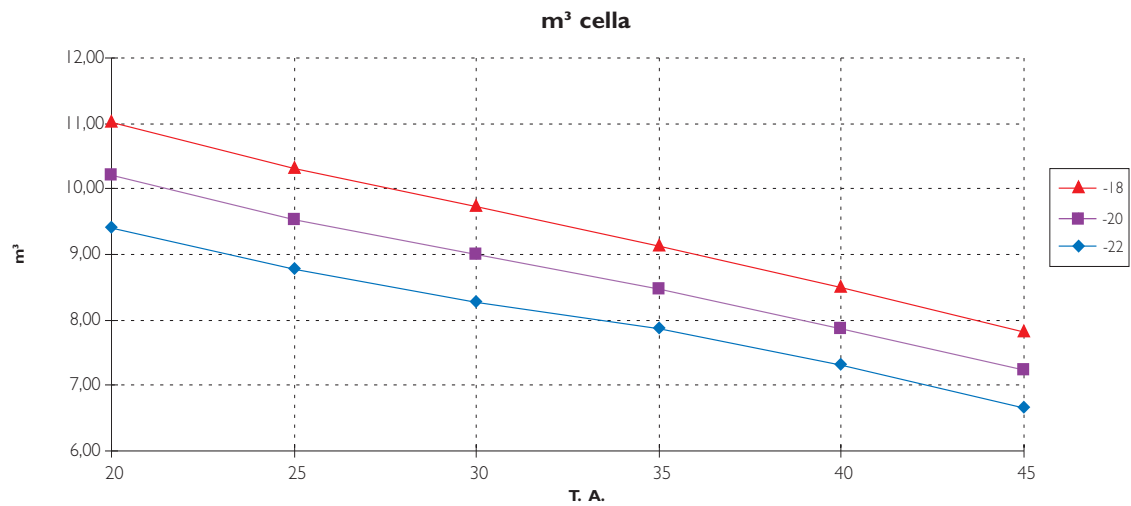
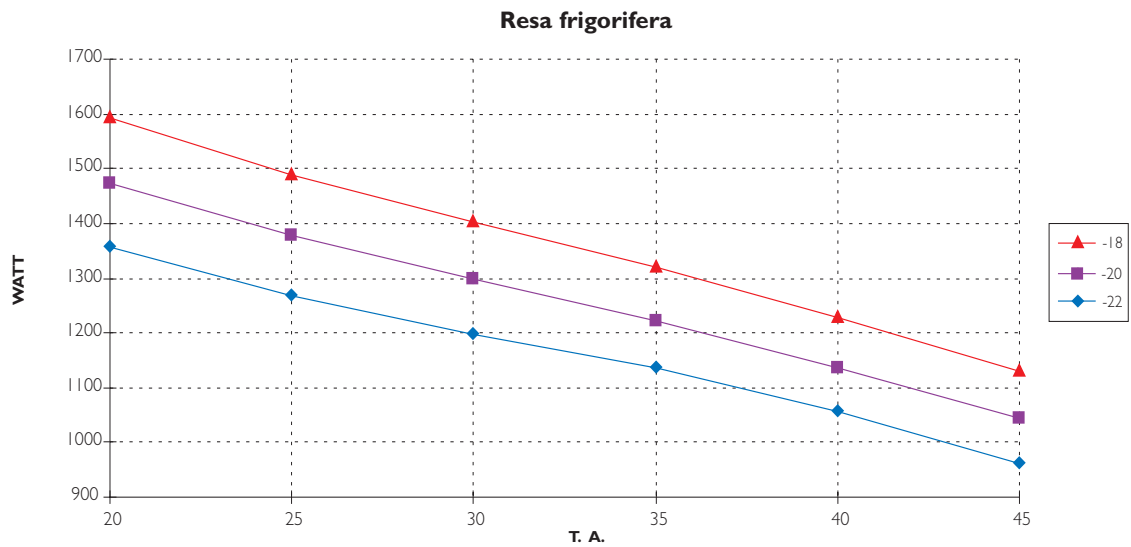

Resa frigorifera / Capacity / Puissance / Leistung / Rendimiento / Prestatie

m³ cella / m³ cold room / m³ chambre froid / Empfohlene m³ Kühlraum / m³ cámara / m³ koelruimte

		T.C.		
		-22	-20	-18
T.A.	20	1357	1474	1592
	25	1268	1378	1488
	30	1196	1300	1404
	35	1136	1222	1320
	40	1057	1136	1227
	45	962	1046	1129

		T.C.		
		-22	-20	-18
T.A.	20	9,39	10,21	11,02
	25	8,78	9,54	10,30
	30	8,28	9,00	9,72
	35	7,87	8,46	9,14
	40	7,32	7,87	8,50
	45	6,66	7,24	7,82

T.C. = Temperatura cella / Cold Room Temperature / Temperature chambre froide / Kühlraumtemperatur / Temperatura cámara / Koelruimtetemperatuur
 T.A. = Temperatura ambiente / Ambient Temperature / Temperature ambiente / Umgebungstemperatur / Temperatura ambiente / Omgevingstemperatuur

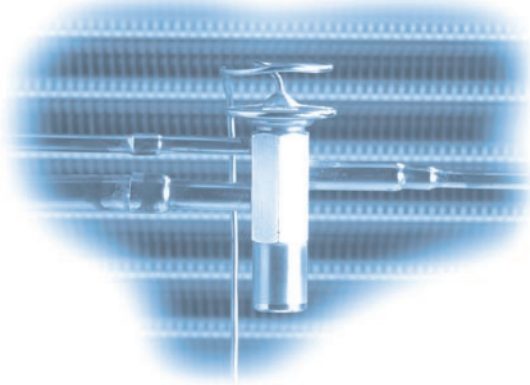

KBS 18 BT E M
 KBS 18 BT E T
 KBS 23 BT S T

Keyblock soffitto
 CEILING - PLAFOND - DECKEN
 TECO - PLAFONDKOELUNIT

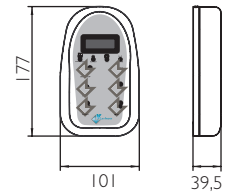
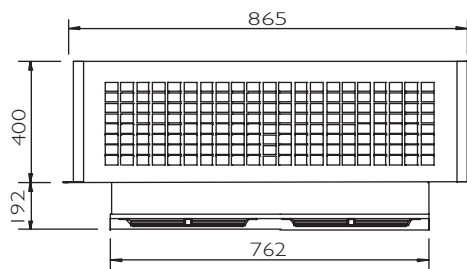
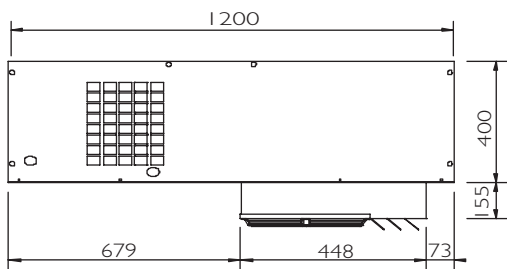

DATI TECNICI	TECHNICAL DATA	DONNEES TECHNIQUES	TECHNISCHE DATEN	DATOS TÉCNICOS	TECHNISCHE GEGEVENS	KBS18BTEM	KBS18BTET	KBS23BTST
Campo applicazione	Application field	Champe d' application	Anwendungsbereich	Campo aplicación	Applicatiegebied	-18 ÷ -22°C	-18 ÷ -22°C	-18 ÷ -22°C
Resa (W) *	Capacity (W) *	Puissance (W) *	Leistung (W) *	Rendimiento(W) *	Prestatie (W)*	1820	1820	2260
Tensione (V)	Voltage (V)	Tension (V)	Spannung (V)	Tensión (V)	Spanning (V)	230V/1/50Hz	400V/3/50Hz	400V/3/50Hz
Potenza assorbita (kW)	Power consumption (kW)	Puissance absorbée (kW)	Leistungsaufnahme (kW)	Potencia absorbida (kW)	Stroomafname (kW)	1,7	1,7	1,8
Potenza nominale (CV)	Power rating (CV)	Puissance nominale (CV)	Nennleistung (CV)	Potencia nominal (CV)	Nominaal vermogen (CV)	1,9	1,9	1,5
Tipo refrigerante	Refrigerant type	Tipe du gaz	Kältemittel	Tipo refrigerante	Koelmiddel	R404A	R404A	R404A
Tipo compressore	Compressor type	Type compresseur	Kompressortyp	Tipo compresor	Compressortype	E	E	S
Condensatore	Condenser	Condenseur	Verflüssiger	Condensador	Condensator			
Passo alette (mm)	Fin spacing (mm)	Ecart ailettes (mm)	Lamellenabstand (mm)	Paso aletas (mm)	Lamellenafstand (mm)	2,5	2,5	2,5
Ventilatori	Fan	Ventilateur	Ventilator	Ventiladores	Ventilator	2 x Ø254	2 x Ø254	2 x Ø254
Pot. nom. assorbita (W)	Nom. power cons. (W)	Puiss. nom. absorbée (W)	Nennleistungsaufnahme (W)	Pot. nominal absorbida (W)	Nominale stroomafname (W)	146	146	146
Portata aria (m³/h)	Air volume (m³/h)	Debit d' air (m³/h)	Volumenstrom (m³/h)	Caudal aire (m³/h)	Luchtvermogen (m³/h)	1500	1500	1500
Evaporatore	Evaporator	Evaporateur	Verdampfer	Evaporador	Verdamper			
Passo alette (mm)	Fin spacing (mm)	Ecart ailettes (mm)	Lamellenabstand (mm)	Paso aletas (mm)	Lamellenafstand (mm)	4,2	4,2	4,2
Sbrinamento	Defrost	Dégivrage	Abtauung	Descongelación	Ontdooiing	HG	HG	HG
Espansione	Expansion	Expansion	Expansion	Expansión	Expansie	VT	VT	VT
Ventilatori	Fan	Ventilateur	Ventilator	Ventiladores	Ventilator	2 x Ø254	2 x Ø254	2 x Ø254
Pot. nom. assorbita (W)	Nom. power cons. (W)	Puiss. nom. absorbée (W)	Nennleistungsaufnahme (W)	Pot. nominal absorbida (W)	Nominale stroomafname (W)	146	146	146
Portata aria (m³/h)	Air volume (m³/h)	Debit d' air (m³/h)	Volumenstrom (m³/h)	Caudal aire (m³/h)	Luchtvermogen (m³/h)	1400	1400	1400
Freccia d' aria (m)	Air throw (m)	Projection d'air (m)	Reichweite (m)	Flecha de aire (m)	Reikwijdte (m)	6	6	6
m³ cella (consigliati)	m³ cold room (suggested)	m³ chambre froid (conseillés)	Empfohlene m³ Kühlraum	m³ cámara (aconsejados)	Aanbevolen m³ koelruimte	10	10	13
Peso netto (kg)	Net Weight (kg)	Poids net (kg)	Nettogewicht (kg)	Peso neto (kg)	Nettogewicht (kg)	115	115	122
Codice	Code	Code	Kodex	Codigo	Kode	111102669	111102670	111102671

E = ermetico, hermetic compressor; compresseur hermétique, vollhermetisch, hermético, volhermetisch

S = semiermetico, semihermetic compressor; compresseur semi-hermétique, halbhermetisch, semihermético, halftermetisch

HG = gas caldo, hot gas, gaz chaud, Heissgas, gas caliente, warm gas

VT = valvola termostatica, expansion valve, détendeur thermostatique, Thermostatisches E.Ventil, válvula termostática, thermostatische klep.

* = -30°C / +40°C **BT**

Resa frigorifera

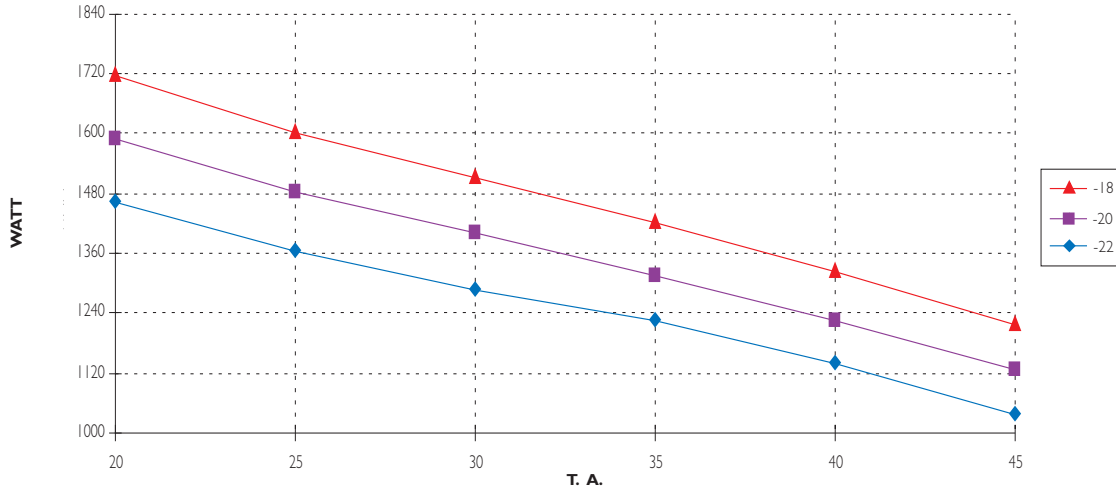

m³ cella

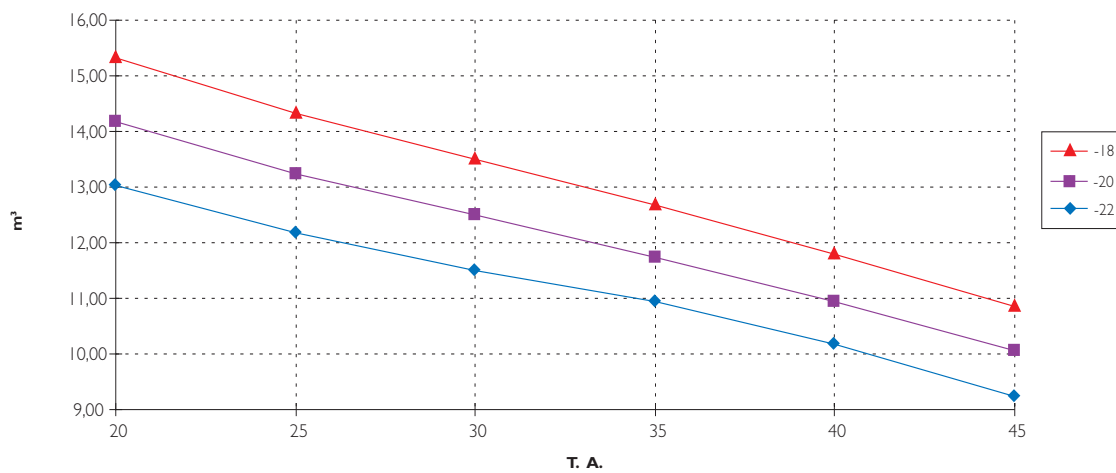

Resa frigorifera / Capacity / Puissance / Leistung / Rendimiento / Prestatie

m³ cella / m³ cold room / m³ chambre froid / Empfohlene m³ Kühlraum / m³ cámara / m³ koelruimte

		T.C.		
		-22	-20	-18
T.A.	20	1461	1588	1715
	25	1365	1484	1603
	30	1288	1400	1512
	35	1224	1316	1421
	40	1138	1224	1322
	45	1036	1126	1216

		T.C.		
		-22	-20	-18
T.A.	20	13,04	14,18	15,31
	25	12,19	13,25	14,31
	30	11,50	12,50	13,50
	35	10,93	11,75	12,69
	40	10,16	10,93	11,80
	45	9,25	10,05	10,86

T.C. = Temperatura cella / Cold Room Temperature / Temperature chambre froide / Kühlraumtemperatur / Temperatura cámara / Koelruimtetemperatuur
T.A. = Temperatura ambiente / Ambient Temperature / Temperature ambiente / Umgebungstemperatur / Temperatura ambiente / Omgevingstemperatuur

Resa frigorifera

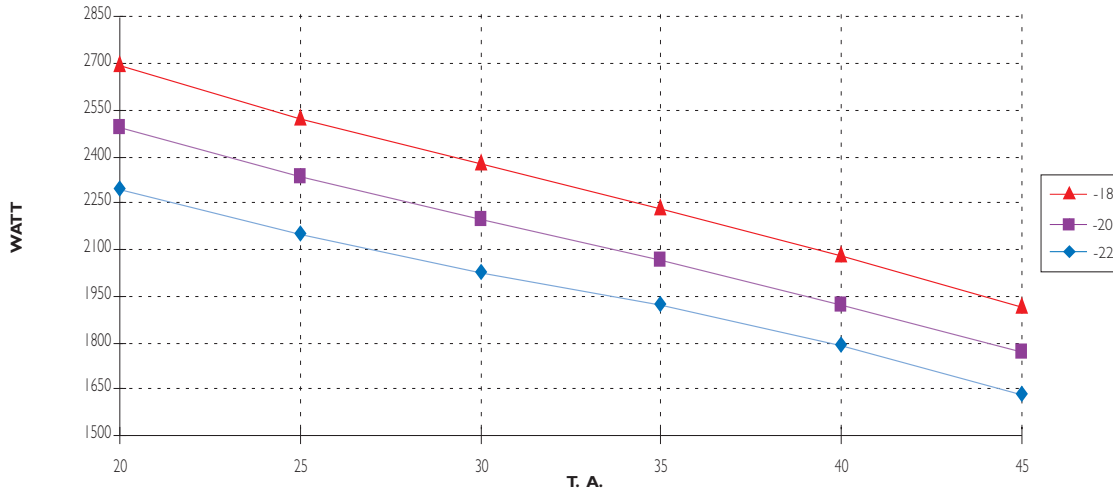

m³ cella

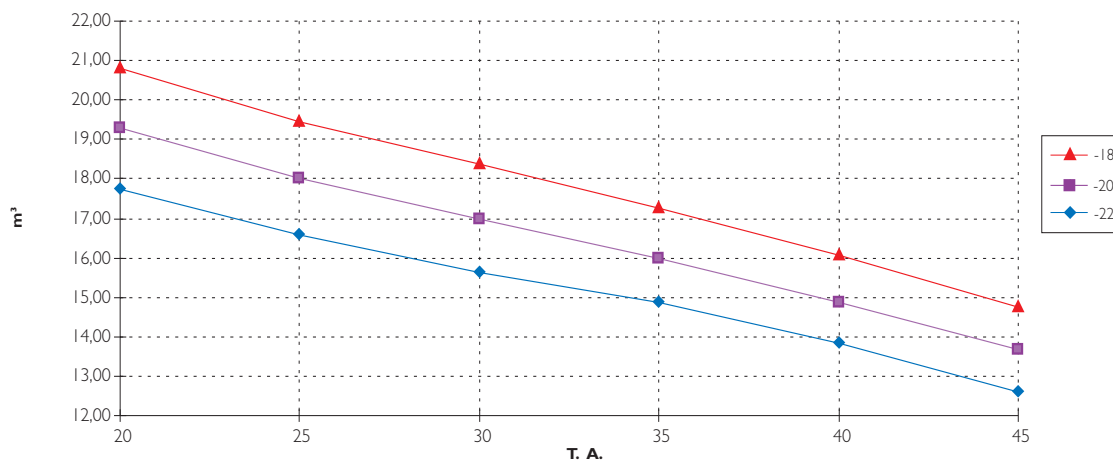

Resa frigorifera / Capacity / Puissance / Leistung / Rendimiento / Prestatie

m³ cella / m³ cold room / m³ chambre froid / Empfohlene m³ Kühlraum / m³ cámara / m³ koelruimte

		T.C.		
		-22	-20	-18
T.A.	20	2296	2495	2695
	25	2145	2332	2519
	30	2024	2200	2376
	35	1923	2068	2233
	40	1789	1923	2077
	45	1628	1769	1911

		T.C.		
		-22	-20	-18
T.A.	20	17,74	19,28	20,82
	25	16,58	18,02	19,46
	30	15,64	17,00	18,36
	35	14,86	15,98	17,26
	40	13,82	14,86	16,05
	45	12,58	13,67	14,77

T.C. = Temperatura cella / Cold Room Temperature / Temperature chambre froide / Kühlraumtemperatur / Temperatura cámara / Koelruimtetemperatuur
 T.A. = Temperatura ambiente / Ambient Temperature / Temperature ambiente / Umgebungstemperatur / Temperatura ambiente / Omgevingstemperatuur

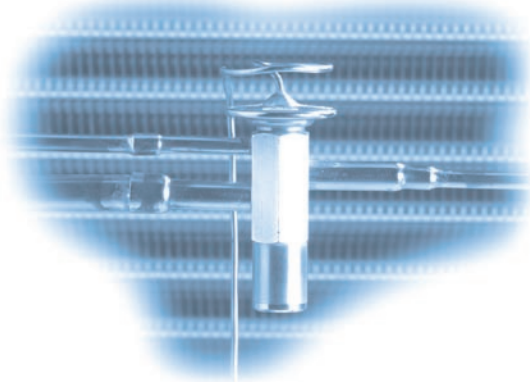

KBS 27 BT E M
 KBS 27 BT E T
 KBS 30 BT S T

Keyblock soffitto
 CEILING - PLAFOND - DECKEN
 TECHO - PLAFONDKOELUNIT

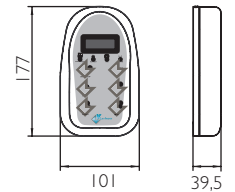
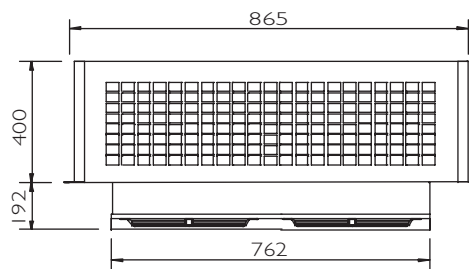
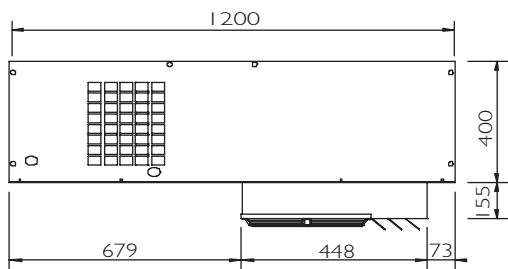

DATI TECNICI	TECHNICAL DATA	DONNEES TECHNIQUES	TECHNISCHE DATEN	DATOS TÉCNICOS	TECHNISCHE GEGEVENS	KBS27BTEM	KBS27BTET	KBS30BTST
Campo applicazione	Application field	Champe d' application	Anwendungsbereich	Campo aplicación	Applicatiegebied	-18 ÷ -22°C	-18 ÷ -22°C	-18 ÷ -22°C
Resa (W) *	Capacity (W) *	Puissance (W) *	Leistung (W) *	Rendimiento(W) *	Prestatie (W)*	2770	2770	2940
Tensione (V)	Voltage (V)	Tension (V)	Spannung (V)	Tensión (V)	Spanning (V)	230V/1/50Hz	400V/3/50Hz	400V/3/50Hz
Potenza assorbita (kW)	Power consumption (kW)	Puissance absorbée (kW)	Leistungsaufnahme (kW)	Potencia absorbida (kW)	Stroomafname (kW)	2,2	2,2	2,4
Potenza nominale (CV)	Power rating (CV)	Puissance nominale (CV)	Nennleistung (CV)	Potencia nominal (CV)	Nominaal vermogen (CV)	2,4	2,4	2
Tipo refrigerante	Refrigerant type	Tipe du gaz	Kältemittel	Tipo refrigerante	Koelmiddel	R404A	R404A	R404A
Tipo compressore	Compressor type	Type compresseur	Kompressortyp	Tipo compresor	Compressortype	E	E	S
Condensatore	Condenser	Condenseur	Verflüssiger	Condensador	Condensator			
Passo alette (mm)	Fin spacing (mm)	Ecart ailettes (mm)	Lamellenabstand (mm)	Paso aletas (mm)	Lamellenafstand (mm)	2,5	2,5	2,5
Ventilatori	Fan	Ventilateur	Ventilator	Ventiladores	Ventilator	2 x Ø254	2 x Ø254	2 x Ø254
Pot. nom. assorbita (W)	Nom. power cons. (W)	Puiss. nom. absorbée (W)	Nennleistungsaufnahme (W)	Pot. nominal absorbida (W)	Nominale stroomafname (W)	146	146	146
Portata aria (m³/h)	Air volume (m³/h)	Debit d' air (m³/h)	Volumenstrom (m³/h)	Caudal aire (m³/h)	Luchtvermogen (m³/h)	1500	1500	1500
Evaporatore	Evaporator	Evaporateur	Verdampfer	Evaporador	Verdamper			
Passo alette (mm)	Fin spacing (mm)	Ecart ailettes (mm)	Lamellenabstand (mm)	Paso aletas (mm)	Lamellenafstand (mm)	4,2	4,2	4,2
Sbrinamento	Defrost	Dégivrage	Abtauung	Descongelación	Ontdooiing	HG	HG	HG
Espansione	Expansion	Expansion	Expansion	Expansión	Expansie	VT	VT	VT
Ventilatori	Fan	Ventilateur	Ventilator	Ventiladores	Ventilator	2 x Ø254	2 x Ø254	2 x Ø254
Pot. nom. assorbita (W)	Nom. power cons. (W)	Puiss. nom. absorbée (W)	Nennleistungsaufnahme (W)	Pot. nominal absorbida (W)	Nominale stroomafname (W)	146	146	146
Portata aria (m³/h)	Air volume (m³/h)	Debit d' air (m³/h)	Volumenstrom (m³/h)	Caudal aire (m³/h)	Luchtvermogen (m³/h)	1400	1400	1400
Freccia d' aria (m)	Air throw (m)	Projection d'air (m)	Reichweite (m)	Flecha de aire (m)	Reikwijdte (m)	6	6	6
m³ cella (consigliati)	m³ cold room (suggested)	m³ chambre froid (conseillés)	Empfohlene m³ Kühlraum	m³ cámara (aconsejados)	Aanbevolen m³ koelruimte	17	17	19
Peso netto (kg)	Net Weight (kg)	Poids net (kg)	Nettogewicht (kg)	Peso neto (kg)	Nettogewicht (kg)	125	125	149
Codice	Code	Code	Kodex	Codigo	Kode	111102663	111102662	111102672

E = ermetico, hermetic compressor; compresseur hermétique, vollhermetisch, hermético, volhermetisch

S = semiermetico, semihermetic compressor; compresseur semi-hermétique, halbhermetisch, semihermético, halftermetisch

HG = gas caldo, hot gas, gaz chaud, Heissgas, gas caliente, warm gas

VT = valvola termostatica, expansion valve, détendeur thermostatique, Thermostatisches E.Ventil, válvula termostática, thermostatische klep.

* = -30°C / +40°C **BT**

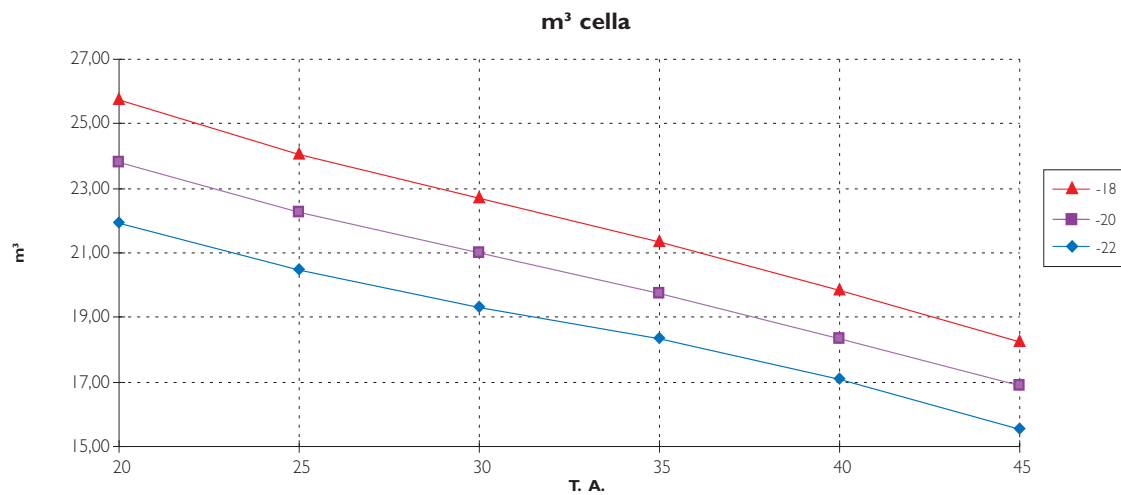
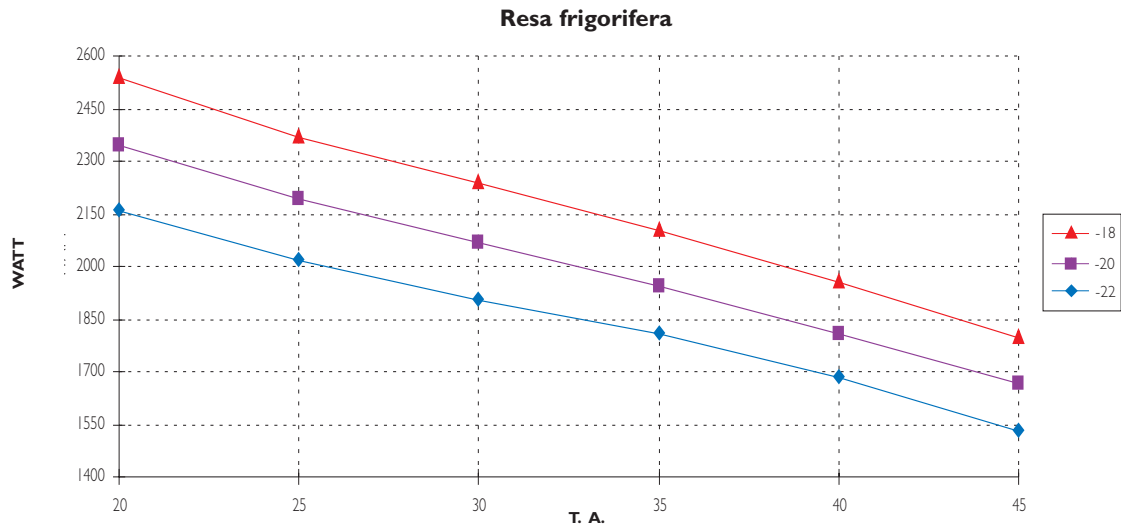

Resa frigorifera / Capacity / Puissance / Leistung / Rendimiento / Prestatie

m³ cella / m³ cold room / m³ chambre froid / Empfohlene m³ Kühlraum / m³ cámara / m³ koelruimte

		T.C.		
		-22	-20	-18
T.A.	20	2160	2348	2536
	25	2019	2194	2370
	30	1904	2070	2236
	35	1810	1946	2101
	40	1683	1810	1954
	45	1532	1665	1798

		T.C.		
		-22	-20	-18
T.A.	20	21,91	23,82	25,72
	25	20,48	22,26	24,04
	30	19,32	21,00	22,68
	35	18,36	19,74	21,32
	40	17,07	18,36	19,83
	45	15,54	16,89	18,24

T.C. = Temperatura cella / Cold Room Temperature / Temperature chambre froide / Kühlraumtemperatur / Temperatura cámara / Koelruimtetemperatuur
T.A. = Temperatura ambiente / Ambient Temperature / Temperature ambiente / Umgebungstemperatur / Temperatura ambiente / Omgevingstemperatuur

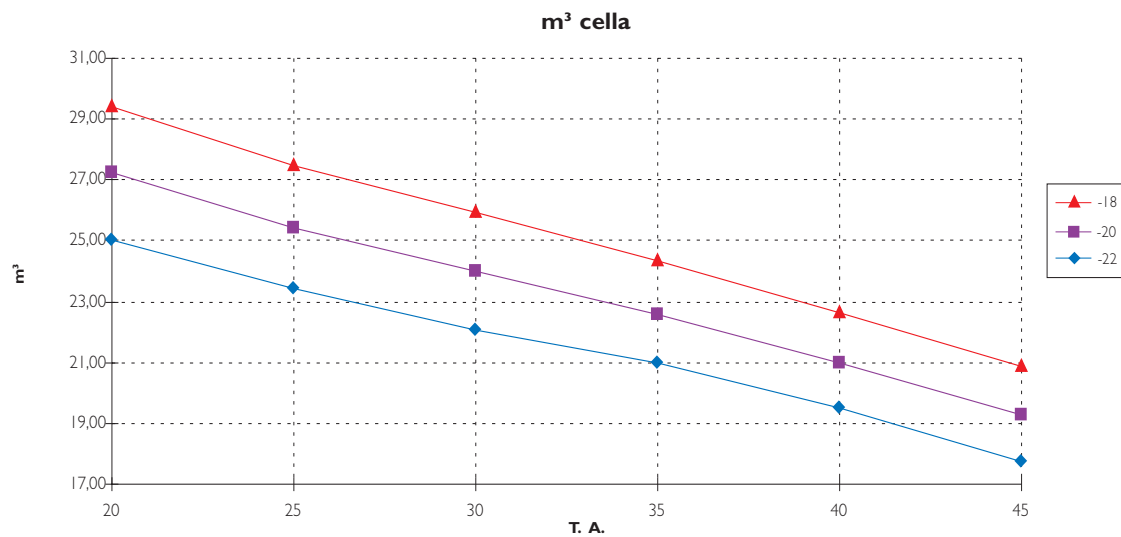
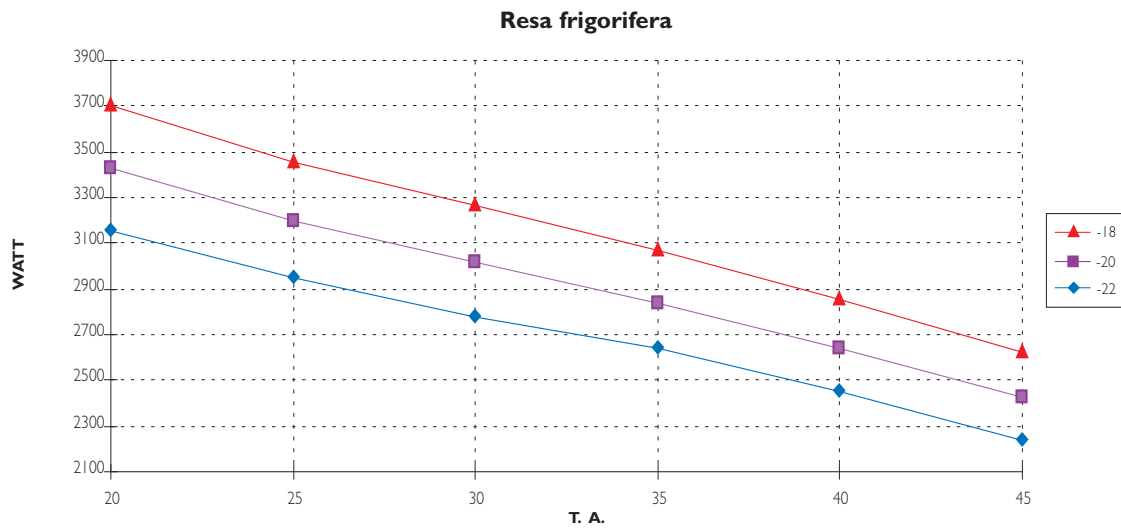

Resa frigorifera / Capacity / Puissance / Leistung / Rendimiento / Prestatie

m³ cella / m³ cold room / m³ chambre froide / Empfohlene m³ Kühlraum / m³ cámara / m³ koelruimte

		T.C.		
		-22	-20	-18
T.A.	20	3151	3425	3699
	25	2945	3201	3457
	30	2778	3020	3262
	35	2640	2839	3066
	40	2455	2640	2851
	45	2235	2429	2623

		T.C.		
		-22	-20	-18
T.A.	20	25,04	27,22	29,40
	25	23,40	25,44	27,48
	30	22,08	24,00	25,92
	35	20,98	22,56	24,36
	40	19,51	20,98	22,66
	45	17,76	19,30	20,85

T.C. = Temperatura cella / Cold Room Temperature / Temperature chambre froide / Kühlraumtemperatur / Temperatura cámara / Koelruimtetemperatuur
T.A. = Temperatura ambiente / Ambient Temperature / Temperature ambiente / Umgebungstemperatur / Temperatura ambiente / Omgevingstemperatuur

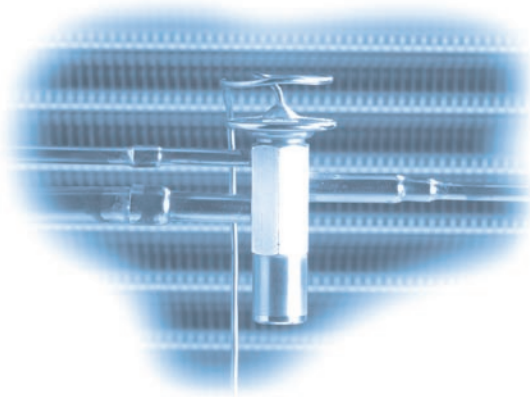

KBS 31 BT E T
KBS 34 BT E T

Keyblock soffitto
CEILING - PLAFOND - DECKEN
TECHO - PLAFONDKOELUNIT

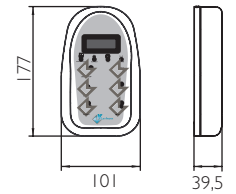
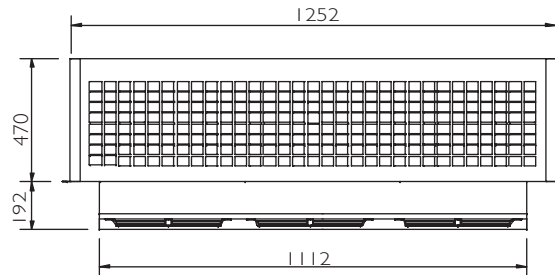
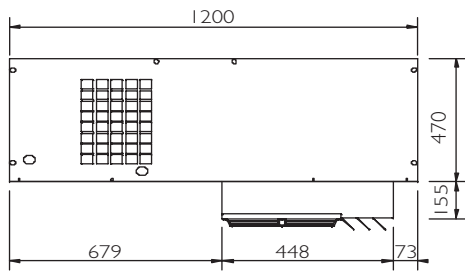

DATI TECNICI	TECHNICAL DATA	DONNEES TECHNIQUES	TECHNISCHE DATEN	DATOS TÉCNICOS	TECHNISCHE GEGEVENS	KBS31BTET	KBS34BTET
Campo applicazione	Application field	Champe d' application	Anwendungsbereich	Campo aplicación	Applicatiegebied	-18 ÷ -22°C	-18 ÷ -22°C
Resa (W) *	Capacity (W) *	Puissance (W) *	Leistung (W) *	Rendimiento(W) *	Prestatie (W)*	3020	3420
Tensione (V)	Voltage (V)	Tension (V)	Spannung (V)	Tensión (V)	Spanning (V)	400V/3/50Hz	400V/3/50Hz
Potenza assorbita (kW)	Power consumption (kW)	Puissance absorbée (kW)	Leistungsaufnahme (kW)	Potencia absorbida (kW)	Stroomafname (kW)	3,1	3,5
Potenza nominale (CV)	Power rating (CV)	Puissance nominale (CV)	Nennleistung (CV)	Potencia nominal (CV)	Nominaal vermogen (CV)	3,3	3,5
Tipo refrigerante	Refrigerant type	Type du gaz	Kältemittel	Tipo refrigerante	Koelmiddel	R404A	R404A
Tipo compressore	Compressor type	Type compresseur	Kompressortyp	Tipo compresor	Compressortype	E	E
Condensatore	Condenser	Condenseur	Verflüssiger	Condensador	Condensator		
Passo alette (mm)	Fin spacing (mm)	Ecart alettes (mm)	Lamellenabstand (mm)	Paso aletas (mm)	Lamellenafstand (mm)	2,5	2,5
Ventilatori	Fan	Ventilateur	Ventilator	Ventiladores	Ventilator	3 x Ø254	3 x Ø254
Pot. nom. assorbita (W)	Nom. power cons. (W)	Puiss. nom. absorbée (W)	Nennleistungsaufnahme (W)	Pot. nominal absorbida (W)	Nominale stroomafname (W)	219	219
Portata aria (m³/h)	Air volume (m³/h)	Debit d' air (m³/h)	Volumenstrom (m³/h)	Caudal aire (m³/h)	Luchtvermogen (m³/h)	2250	2250
Evaporatore	Evaporator	Evaporateur	Verdampfer	Evaporador	Verdamper		
Passo alette (mm)	Fin spacing (mm)	Ecart alettes (mm)	Lamellenabstand (mm)	Paso aletas (mm)	Lamellenafstand (mm)	4,2	4,2
Sbrinamento	Defrost	Dégivrage	Abtauung	Descongelación	Ontdooing	HG	HG
Espansione	Expansion	Expansion	Expansion	Expansión	Expansie	VT	VT
Ventilatori	Fan	Ventilateur	Ventilator	Ventiladores	Ventilator	3 x Ø254	3 x Ø254
Pot. nom. assorbita (W)	Nom. power cons. (W)	Puiss. nom. absorbée (W)	Nennleistungsaufnahme (W)	Pot. nominal absorbida (W)	Nominale stroomafname (W)	219	219
Portata aria (m³/h)	Air volume (m³/h)	Debit d' air (m³/h)	Volumenstrom (m³/h)	Caudal aire (m³/h)	Luchtvermogen (m³/h)	2100	2100
Freccia d' aria (m)	Air throw (m)	Projection d'air (m)	Reichweite (m)	Flecha de aire (m)	Reikwijdte (m)	9	9
m³ cella (consigliati)	m³ cold room (suggested)	m³ chambre froide (conseillés)	Empfohlene m³ Kühlraum	m³ cámara (aconsejados)	Aanbevolen m³ koelruimte	20	28
Peso netto (kg)	Net Weight (kg)	Poids net (kg)	Nettogewicht (kg)	Peso neto (kg)	Nettogewicht (kg)	136	147
Codice	Code	Code	Kodex	Código	Kode	111102664	111102665

E = ermetico, hermetic compressor; compresseur hermétique, vollhermetisch, hermético, volhermetisch

HG = gas caldo, hot gas, gaz chaud, Heissgas, gas caliente, warm gas

VT = valvola termostatica, expansion valve, détenteur thermostatique, Thermostatisches E.Ventil, válvula termostática, thermostatische klep.

* = -30°C / +40°C **BT**

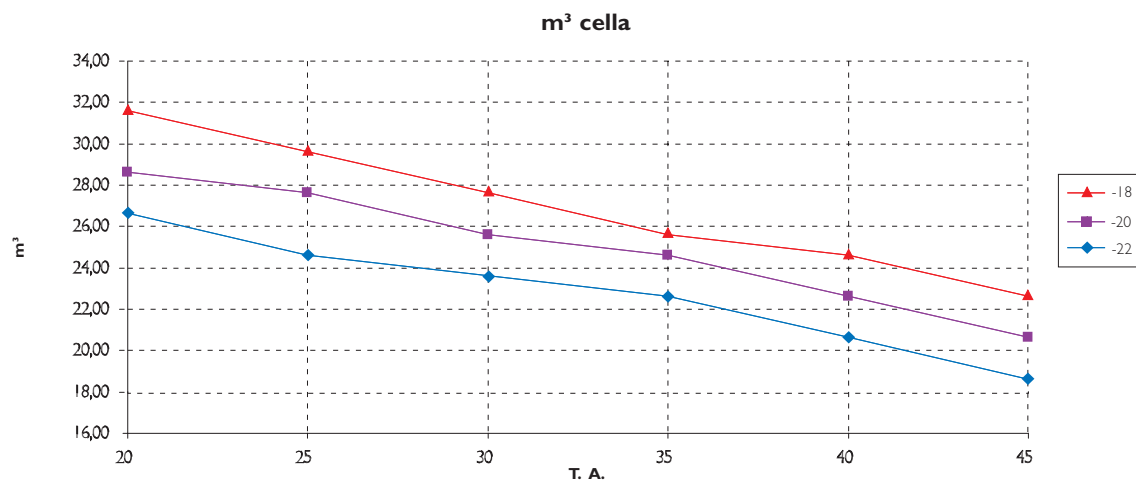
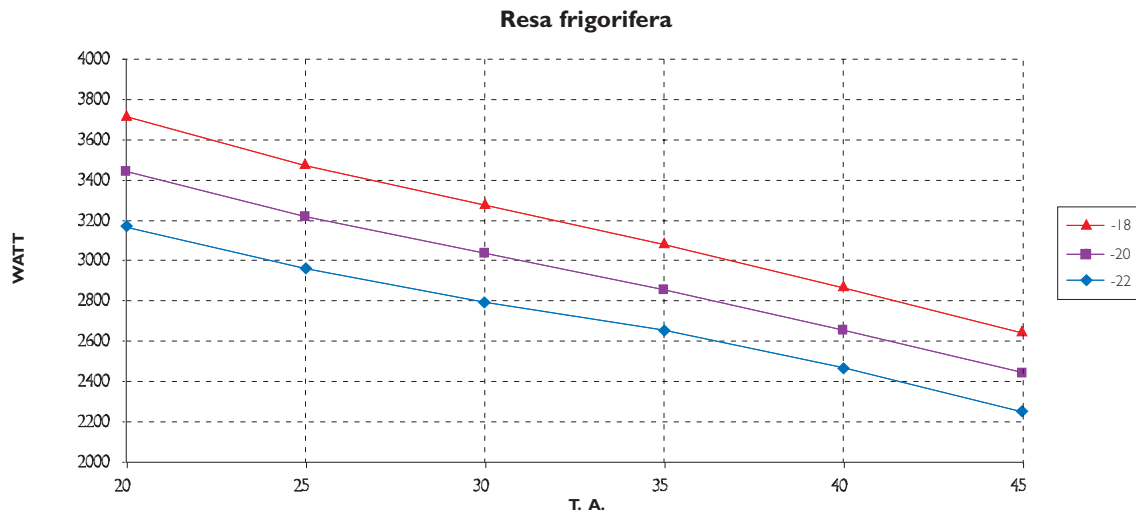

Resa frigorifera / Capacity / Puissance / Leistung / Rendimiento / Prestatie

m³ cella / m³ cold room / m³ chambre froid / Empfohlene m³ Kühlraum / m³ cámara / m³ koelruimte

		T.C.		
		-22	-20	-18
T.A.	20	3151	3425	3699
	25	2945	3201	3457
	30	2778	3020	3262
	35	2640	2839	3066
	40	2455	2640	2851
	45	2235	2429	2623

		T.C.		
		-22	-20	-18
T.A.	20	26	28	31
	25	24	27	29
	30	23	25	27
	35	22	24	25
	40	20	22	24
	45	18	20	22

T.C. = Temperatura cella / Cold Room Temperature / Temperature chambre froide / Kühlraumtemperatur / Temperatura cámara / Koelruimtetemperatuur
T.A. = Temperatura ambiente / Ambient Temperature / Temperature ambiente / Umgebungstemperatur / Temperatura ambiente / Omgevingstemperatuur

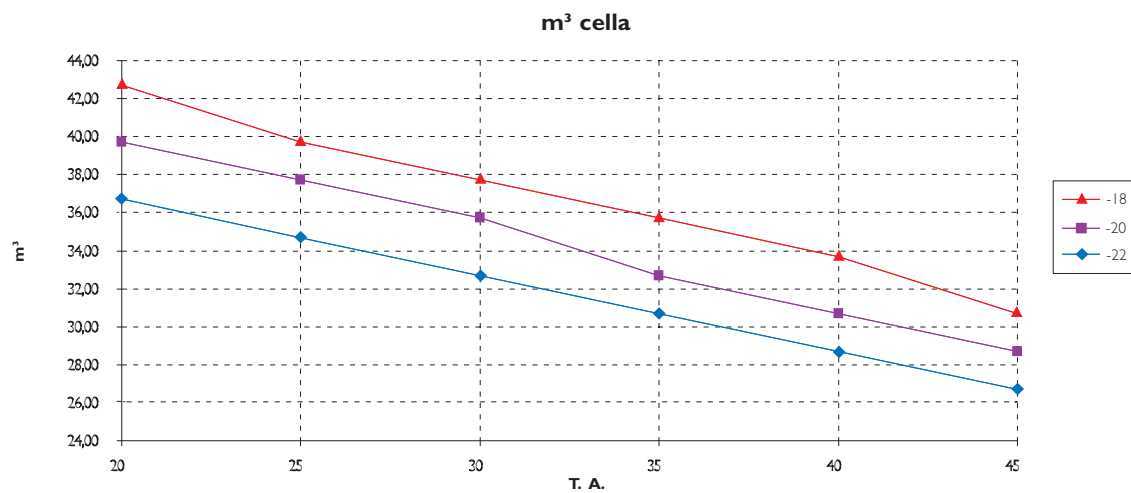
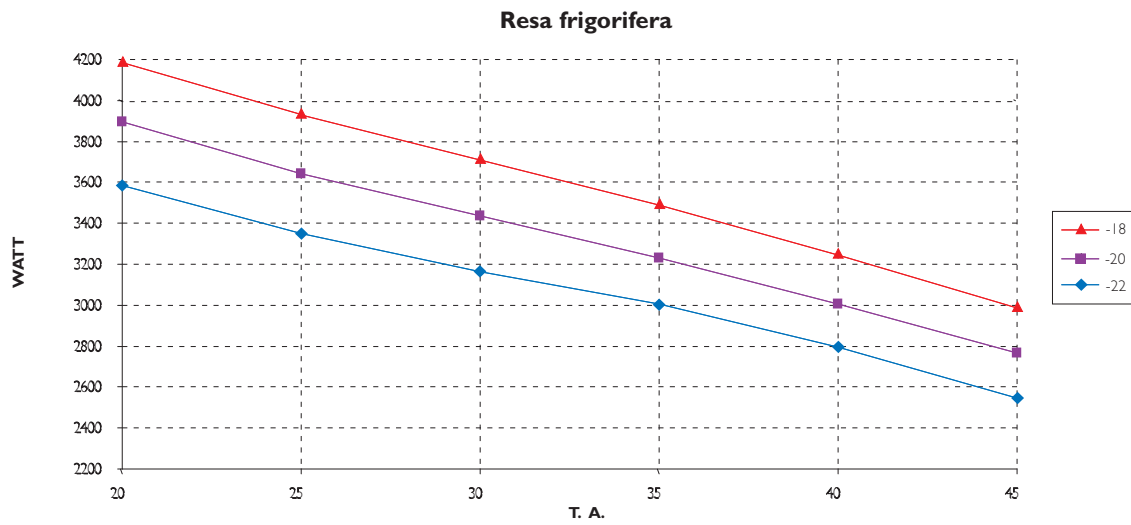

Resa frigorifera / Capacity / Puissance / Leistung / Rendimiento / Prestatie

m³ cella / m³ cold room / m³ chambre froid / Empfohlene m³ Kühlraum / m³ cámara / m³ koelruimte

		T.C.		
		-22	-20	-18
T.A.	20	3569	3879	4189
	25	3335	3625	3915
	30	3146	3420	3694
	35	2990	3215	3472
	40	2780	2990	3229
	45	2531	2751	2971

		T.C.		
		-22	-20	-18
T.A.	20	36	39	42
	25	34	37	39
	30	32	35	37
	35	30	32	35
	40	28	30	33
	45	26	28	30

T.C. = Temperatura cella / Cold Room Temperature / Temperature chambre froide / Kühlraumtemperatur / Temperatura cámara / Koelruimtetemperatuur
T.A. = Temperatura ambiente / Ambient Temperature / Temperature ambiente / Umgebungstemperatur / Temperatura ambiente / Omgevingstemperatuur

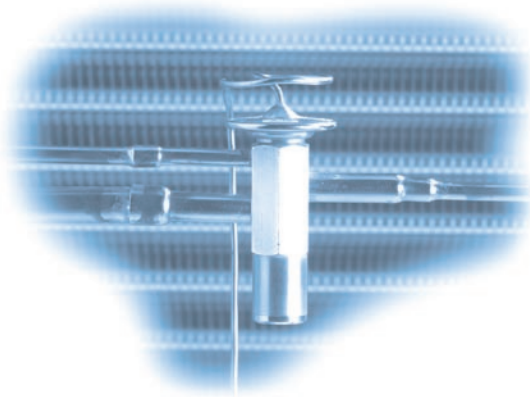

KBS 35 BT S T
KBS 42 BT S T

Keyblock soffitto
CEILING - PLAFOND - DECKEN
TECHO - PLAFONDKOELUNIT

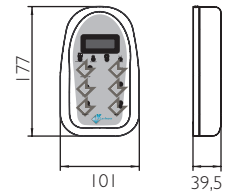
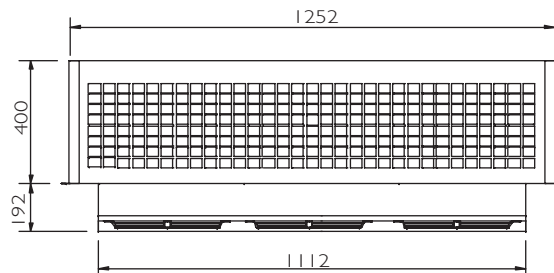
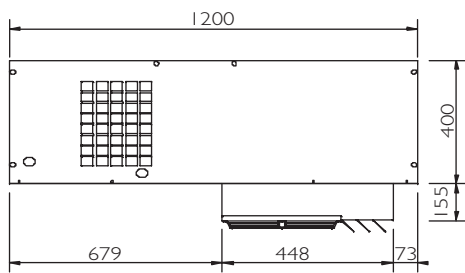

DATI TECNICI	TECHNICAL DATA	DONNEES TECHNIQUES	TECHNISCHE DATEN	DATOS TÉCNICOS	TECHNISCHE GEVEGENS	KBS35BTST	KBS42BTST
Campo applicazione	Application field	Champe d' application	Anwendungsbereich	Campo aplicación	Applicatiegebied	-18 ÷ -22°C	-18 ÷ -22°C
Resa (W) *	Capacity (W) *	Puissance (W) *	Leistung (W) *	Rendimiento(W) *	Prestatie (W)*	3450	4150
Tensione (V)	Voltage (V)	Tension (V)	Spannung (V)	Tensión (V)	Spanning (V)	400V/3/50Hz	400V/3/50Hz
Potenza assorbita (kW)	Power consumption (kW)	Puissance absorbée (kW)	Leistungsaufnahme (kW)	Potencia absorbida (kW)	Stroomafname (kW)	3,1	3,2
Potenza nominale (CV)	Power rating (CV)	Puissance nominale (CV)	Nennleistung (CV)	Potencia nominal (CV)	Nominaal vermogen (CV)	2	3
Tipo refrigerante	Refrigerant type	Tipe du gaz	Kältemittel	Tipo refrigerante	Koelmiddel	R404A	R404A
Tipo compressore	Compressor type	Type compresseur	Kompressortyp	Tipo compresor	Compressortype	S	S
Condensatore	Condenser	Condenseur	Verflüssiger	Condensador	Condensator		
Passo alette (mm)	Fin spacing (mm)	Ecart alettes (mm)	Lamellenabstand (mm)	Paso aletas (mm)	Lamellenafstand (mm)	2,5	2,5
Ventilatori	Fan	Ventilateur	Ventilator	Ventiladores	Ventilator	3 x Ø254	3 x Ø254
Pot. nom. assorbita (W)	Nom. power cons. (W)	Puiss. nom. absorbée (W)	Nennleistungsaufnahme (W)	Pot. nominal absorbida (W)	Nominale stroomafname (W)	219	219
Portata aria (m³/h)	Air volume (m³/h)	Debit d' air (m³/h)	Volumenstrom (m³/h)	Caudal aire (m³/h)	Luchtvermogen (m³/h)	2250	2250
Evaporatore	Evaporator	Evaporateur	Verdampfer	Evaporador	Verdamper		
Passo alette (mm)	Fin spacing (mm)	Ecart alettes (mm)	Lamellenabstand (mm)	Paso aletas (mm)	Lamellenafstand (mm)	4,2	4,2
Sbrinamento	Defrost	Dégivrage	Abtauung	Descongelación	Ontdooiing	HG	HG
Espansione	Expansion	Expansion	Expansion	Expansión	Expansie	VT	VT
Ventilatori	Fan	Ventilateur	Ventilator	Ventiladores	Ventilator	3 x Ø254	3 x Ø254
Pot. nom. assorbita (W)	Nom. power cons. (W)	Puiss. nom. absorbée (W)	Nennleistungsaufnahme (W)	Pot. nominal absorbida (W)	Nominale stroomafname (W)	219	219
Portata aria (m³/h)	Air volume (m³/h)	Debit d' air (m³/h)	Volumenstrom (m³/h)	Caudal aire (m³/h)	Luchtvermogen (m³/h)	2100	2100
Freccia d' aria (m)	Air throw (m)	Projection d'air (m)	Reichweite (m)	Flecha de aire (m)	Reikwijdte (m)	9	9
m³ cella (consigliati)	m³ cold room (suggested)	m³ chambre froid (conseillés)	Empfohlene m³ Kühlraum	m³ cámara (aconsejados)	Aanbevolen m³ koelruimte	27	37
Peso netto (kg)	Net Weight (kg)	Poids net (kg)	Nettogewicht (kg)	Peso neto (kg)	Nettogewicht (kg)	176	187
Codice	Code	Code	Kodex	Codigo	Kode	111102673	111102674

S = semiermetico, semihermetic compressor; compresseur semi-hermétique, halbhermetisch, semihermético, halfhermetisch

HG = gas caldo, hot gas, gaz chaud, Heissgas, gas caliente, warm gas

VT = valvola termostatica, expansion valve, détendeur thermostatique, Thermostatisches E.Ventil, válvula termostática, thermostatische klep.

* = -30°C / +40°C **BT**

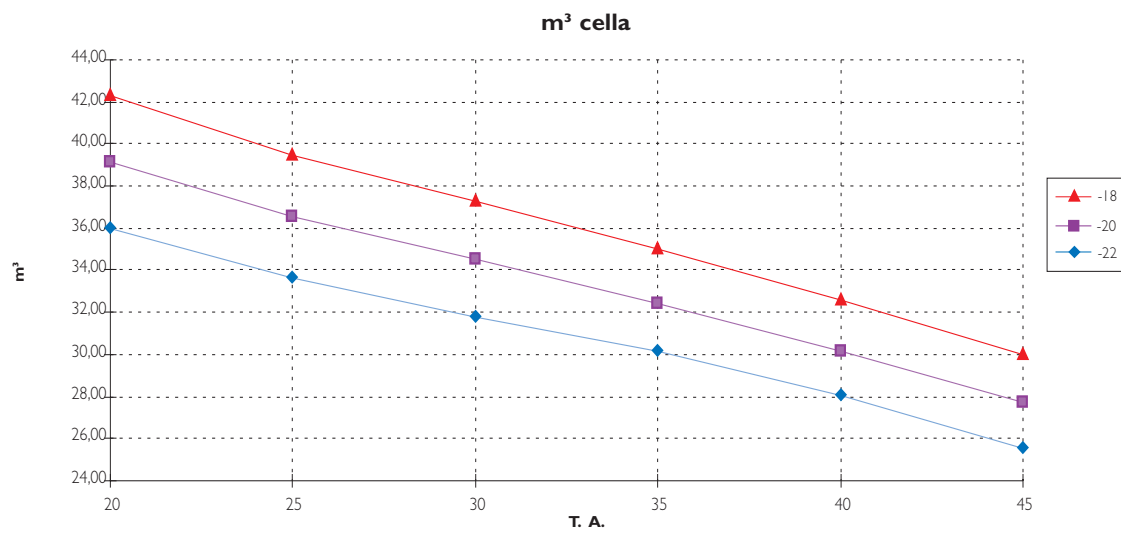
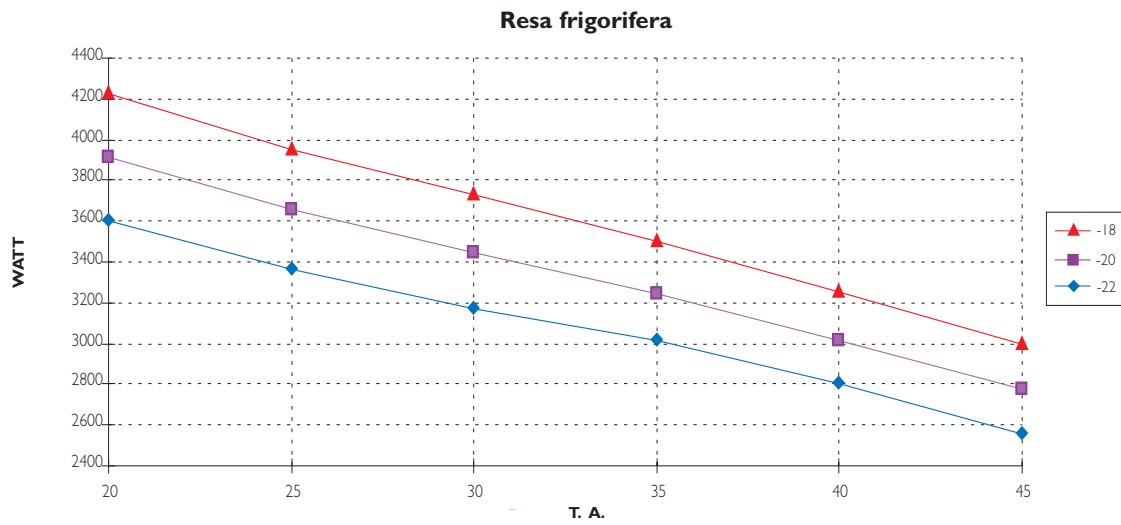

Resa frigorifera / Capacity / Puissance / Leistung / Rendimiento / Prestatie

m³ cella / m³ cold room / m³ chambre froid / Empfohlene m³ Kühlraum / m³ cámara / m³ koelruimte

		T.C.		
		-22	-20	-18
T.A.	20	3600	3913	4226
	25	3364	3657	3950
	30	3174	3450	3726
	35	3016	3243	3502
	40	2805	3016	3257
	45	2553	2775	2997

		T.C.		
		-22	-20	-18
T.A.	20	36,00	39,13	42,26
	25	33,64	36,57	39,50
	30	31,74	34,50	37,26
	35	30,16	32,43	35,02
	40	28,05	30,16	32,57
	45	25,53	27,75	29,97

T.C. = Temperatura cella / Cold Room Temperature / Temperature chambre froide / Kühlraumtemperatur / Temperatura cámara / Koelruimtetemperatuur
T.A. = Temperatura ambiente / Ambient Temperature / Temperature ambiente / Umgebungstemperatur / Temperatura ambiente / Omgevingstemperatuur

Resa frigorifera

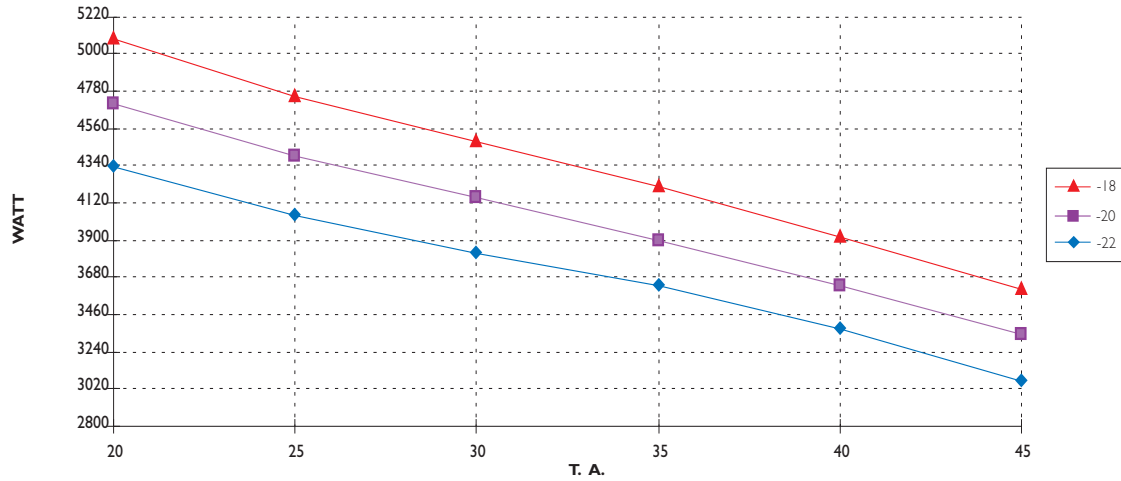

m³ cella

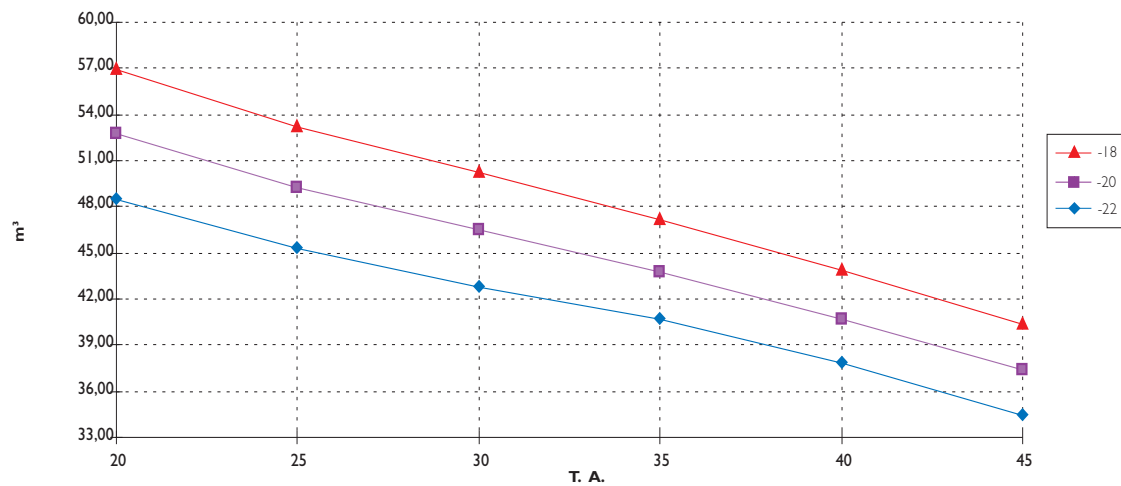

Resa frigorifera / Capacity / Puissance / Leistung / Rendimiento / Prestatie

m³ cella / m³ cold room / m³ chambre froid / Empfohlene m³ Kühlraum / m³ cámara / m³ koelruimte

		T.C.		
		-22	-20	-18
T.A.	20	4330	4707	5083
	25	4047	4399	4751
	30	3818	4150	4482
	35	3628	3901	4213
	40	3374	3628	3918
	45	3071	3338	3605

		T.C.		
		-22	-20	-18
T.A.	20	48,52	52,74	56,96
	25	45,35	49,29	53,23
	30	42,78	46,50	50,22
	35	40,65	43,71	47,21
	40	37,80	40,65	43,90
	45	34,41	37,40	40,39

T.C. = Temperatura cella / Cold Room Temperature / Temperature chambre froide / Kühlraumtemperatur / Temperatura cámara / Koelruimtetemperatuur
 T.A. = Temperatura ambiente / Ambient Temperature / Temperature ambiente / Umgebungstemperatur / Temperatura ambiente / Omgevingstemperatuur

quadro comando elettronico

ELECTRONIC CONTROL PANEL - TABLEAU DE COMMANDE ÉLECTRONIQUE - ELEKTRONISCHE STEUERUNGSTAFEL
 CUADRO MANDO ELECTRÓNICO - ELEKTRONISCH BESTURINGSPANEEL

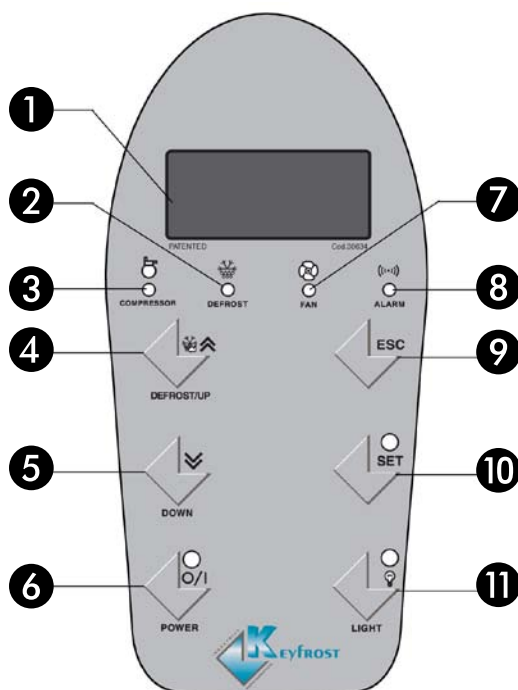

- 1** DISPLAY Visualizza valori parametri, codici guasti e temperatura • Display parameter values, breakdown codes and temperature • Visualise les valeurs des paramètres, codes des ruptures et température • Zeigt die Parameterwerte, Fehlercodes und Temperatur an • Visualiza valores parámetros, códigos averías y temperatura • Voor de weergave van de parameters, defectcijfercodes en temperaturen.
- 2** DEFROST Acceso per sbrinamento in corso / lampeggiante per attivazione manuale • On for ongoing defrost / blinking for manual activation • On pour dégivrage en cours / clignotant pour activation manuelle • Eingeschaltet bei Abtauvorgang / blinkend bei manueller Aktivierung • On para el desescarche en curso/relampagueo para activación manual • Brandt als ont dooiing bezig is/knippert voor manuele inschakeling.
- 3** COMPRESSOR Acceso per compressore acceso / lampeggiante per ritardo, protezione o attivazione bloccata • Lighted for compressor in function / blinking for delay, protection or activation blocked • Allumé pour compresseur allumé / clignotant pour retard, protection ou activation bloquée • Eingeschaltet wenn Kompressor Ein / blinkend bei Verzögerung, Schutz oder Aktivierung blockiert • Acceso por compresor activo / relampagueande por retardo, protección o activación bloqueada • Brandt als compressor draait/knippert voor uitgestelde inschakeling, beveiliging of geblokkeerde inschakeling.
- 4** DEFROST/UP Aziona lo sbrinamento / scorre le voci del menu, incrementa i valori • Activate defrost / go through the menu voices, increase the values • actionne le dégivrage / glisse les voix du menu, il augmente les valeurs • Aktiviert die Abtaung / abrufen der Menüpunkte, erhöhen der Werte • Acciona el desescarche / corre las voces de menu, aumentan los valores • Schakelt het ontdooi in / bladert door het menu, verhoogt cijferwaarden.
- 5** DOWN Scorre le voci del menu, decrementa i valori • Go through the menu voices, decreases the values • Glisse les voix du menu, il diminue les valeurs • Abrufen der Menüpunkte, runtersetzen der Werte • Corre las voces de menu / dicrementan los valores • Bladert door het menu, verlaagt cijferwaarden.
- 6** POWER Accende / spegne • Turns ON / turns OFF • Il allume / il éteint • Einschalten / Ausschalten • Encender / apagar • Aanzetten / uitzetten
- 7** FAN Acceso per evaporatore in funzione • Lighted for evaporator in function • Allumé pour évaporateur en fonction • Eingeschaltet bei Verdampfer in Betrieb • Acceso por evaporador en funcionamiento • Brandt als de verdampfer werkt.
- 8** ALARM Acceso per allarme attivo / lampeggiante per allarme tacito • Lighted for active alarm / blinking for tacit alarm • Allumé pour alarme activé / clignotant pour alarme tacite • Eingeschaltet bei aktivem Alarm / blinkend bei stillem Alarm • Acceso para alarma activa / relampagueande para alarma tacito • Brandt als er een alarm is/ knippert voor manuele inschakeling
- 9** ESC Funzione di uscita • Exit function • Fonction de sortie • Exit-Funktion • Funcción de salida • Afsluitfunctie
- 10** SET Menu stato macchina (singola pressione), menu programmazione parametri (pressione prolungata) • Machine status menu (short pressure), parameter programming menu (extended pressure) • Menu état de la machine (pression unitaire), Menu programmation paramètres (pression rallongée) • Menü Maschinenstatus (kurzes Drücken), Menü Parameterprogrammierung (langes Drücken) • Menu estado máquina (simple presion), menu programacion parametros (presión prolongada) • Menu machinestatus (één keer indrukken), menu om parameters te programmeren menu (langdurig indrukken)
- 11** LIGHT Accende e spegne la luce cella • Turns ON and OFF cold room light • Il allume et il éteint la lumière de la cellule • Ein-und Ausschalten der Zellenbeleuchtung • Encendido y apagado la luz cámara • Schakelt het licht in de cel aan of uit.

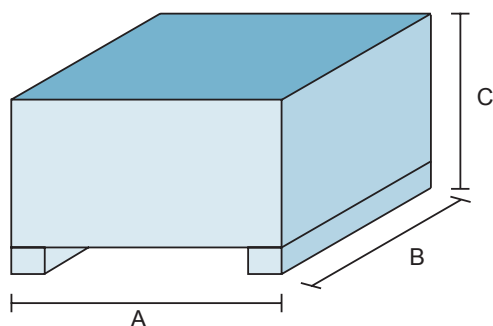

Mod.	A mm	B mm	C mm	P. netto	P. lordo
KBS 08 TN E M	580	840	650	57	82
KBS 11 TN E M	610	1100	730	58	99
KBS 13 TN E M	610	1100	730	65	106
KBS 17 TN E M	610	1100	730	67	108
KBS 20 TN E M	980	1320	730	98	144
KBS 25 TN E M	980	1320	730	102	148
KBS 25 TN E T	980	1320	730	102	148
KBS 32 TN E M	980	1320	730	110	156
KBS 32 TN E T	980	1320	730	110	156
KBS 35 TN E M	1330	1330	800	154	213
KBS 35 TN E T	1330	1330	800	154	213
KBS 40 TN E M	1330	1330	800	165	224
KBS 40 TN E T	1330	1330	800	165	224
KBS 10 BT E M	610	1100	730	60	101
KBS 13 BT E M	610	1100	730	68	109
KBS 18 BT E M	980	1320	730	115	161
KBS 18 BT E T	980	1320	730	115	161
KBS 23 BT S T	980	1320	730	122	168
KBS 27 BT E M	980	1320	730	125	171
KBS 27 BT E T	980	1320	730	125	171
KBS 30 BT S T	980	1320	730	149	195
KBF 31 BT E T	1330	1330	800	136	195
KBS 34 BT E T	1330	1330	800	147	206
KBS 35 BT S T	1330	1330	800	176	235
KBS 42 BT S T	1330	1330	800	187	246

Mod. = Modello / Model / Modèle / Modell / Modelo / Model
P. netto = Peso netto / Net weight / Poids net / Nettogewicht / Peso neto / Netto gewicht
P. lordo = Peso lordo / Gross weight / Poids brut / Bruttogewicht / Peso bruto / Bruto gewicht

optionals

OPTIONAL EXTRAS - EQUIPEMENT OPTIONNEL - OPTIONALS - OPCIONALES - OPTIONALS

Mod.	Tens. Dif.	Cond. Acq.	R.V.	R.T.	M. Tens.	Preris.	Q. El.	Press. Min.	Press. Max.	Pan. Rem.
KBS 08 TN E M	○	○	○	S	○	○	○	○	○	S
KBS 11 TN E M	○	○	○	S	○	○	○	○	○	S
KBS 13 TN E M	○	○	○	S	○	○	○	○	○	S
KBS 17 TN E M	○	○	○	S	○	○	○	○	○	S
KBS 20 TN E M	○	○	○	S	○	○	○	○	S	S
KBS 25 TN E M	○	○	○	S	○	○	○	○	S	S
KBS 25 TN E T	○	○	○	S	○	○	○	○	S	S
KBS 32 TN E M	○	○	○	S	○	○	○	○	S	S
KBS 32 TN E T	○	○	○	S	○	○	○	○	S	S
KBS 35 TN E M	○	○	○	S	○	S	○	S	S	S
KBS 35 TN E T	○	○	○	S	○	S	○	S	S	S
KBS 40 TN E M	○	○	○	S	○	S	○	S	S	S
KBS 40 TN E T	○	○	○	S	○	S	○	S	S	S
KBS 10 BT E M	○	○	○	S	○	○	○	○	○	S
KBS 13 BT E M	○	○	○	S	○	○	○	○	○	S
KBS 18 BT E M	○	○	○	S	○	S	○	○	S	S
KBS 18 BT E T	○	○	○	S	○	S	○	○	S	S
KBS 23 BT S T	○	○	○	S	○	S	○	S	S	S
KBS 27 BT E M	○	○	○	S	○	S	○	○	S	S
KBS 27 BT E T	○	○	○	S	○	S	○	○	S	S
KBS 30 BT S T	○	○	○	S	○	S	○	S	S	S
KBF 31 BT E T	○	○	○	S	○	S	○	S	S	S
KBS 34 BT E T	○	○	○	S	○	S	○	S	S	S
KBS 35 BT S T	○	○	○	S	○	S	○	S	S	S
KBS 42 BT S T	○	○	○	S	○	S	○	S	S	S

Mod. = Modello / Model / Modèle / Modell / Modelo / Model

Tens. Dif. = Tensione Differente / Different Voltage / Tension Différente / Andere Spannung / Tensión Diferente / Verschillende Spanning

Cond. Acq. = Condensazione Ad Acqua / Water Condensing / Condensation À Eau / Wasserkondensation / Condensación Mediante Agua / Watercondensatie

R.V. = Regolatore Velocità Condensazione / Regulator Speed for Condensation / Régulateur Vitesse de Condensation / Regler Geschwindigkeits für Kondensation / Regulator Velocidad de Condensación / Regelaarsnelheid Voor Condensatie

R.T. = Regolatore Termostatico Condensazione / Thermostatic Regulator for Condensation / Régulateur Thermostatique de Condensation / Regler Thermostatische für Kondensation / Regulator Termostática de Condensación / Termostatische Regulator Voor Condensatie

M. Tens. = Monitore Di Tensione / Voltage Monitor / Moniteur De Tension / Spannungsmonitor / Monitor De Tensión / Spanningsmonitor

Preris. = Preriscaldamento / Pre-heating / Préchauffage / Vorerhitzung / Precalementamiento / Voorverwarmen

Q. El. = Quadro Elettrico Riscaldato / Heated Electric Panel / Tableau Électrique Réchauffé / Schaltfeld Erhitzt / Cuadro Eléctrico Calentado / Verwarmd Schakelbord

Press. Min. = Pressostato Di Minima / Minimum Pressure Pressostat / Pressostat De Pression Minimale / Druckwächter Minimum / Presostato De Mínima / Drukmeter Voor Minimumdruk

Press. Max. = Pressostato Di Massima / Maximum Pressure Pressostat / Pressostat De Pression Maximale / Druckwächter Maximum / Presostato De Máxima / Drukmeter Voor Maximumdruk

Pan. Rem. = Pannello Remoto / Remote Panel / Tableau à Distance / Fernsteuerpaneel / Panel Remoto / Afgelegen Paneel

S = Standard / standard / standard / standard / estándar / standaard

○ = Optional / optional extras / équipement optionnel / optional / opcionales / optionals

condizioni generali di vendita

CONDIZIONI GENERALI DI VENDITA

- 1) CONCLUSIONE DEL CONTRATTO:** L'ordinazione dal Committente è irrevocabile (art.1329 c.c) ma il contratto si intenderà concluso solo a seguito di esplicita conferma scritta della KEYFROST S.R.L. o dall'esecuzione dell'ordinazione da essa effettuata od iniziata, previo avviso al Committente. Ogni altro atto o fatto della KEYFROST S.R.L. o dei suoi dipendenti compreso l'incasso di somme versate in acconto, che saranno comunque infruttifere, non costituiscono valida conferma od accettazione.
- 2) PREZZI:** I prezzi indicati in contratto si intendono salva diversa pattuizione scritta, franco sede KEYFROST S.R.L. e sono al netto di tutte le spese accessorie comprese alla stipulazione ed esecuzione del contratto.
- 3) DATI TECNICI:** Dimensioni, pesi, disegni, fotografie e depliant hanno sempre valore informativo e non costituiscono nessun impegno da parte della KEYFROST S.R.L. che si riserva di introdurre in qualunque momento, nelle proprie apparecchiature, quelle modifiche che ritenesse opportune senza che possano essere sollevate contestazioni al riguardo.
- 4) CONSEGNA:** Il termine di consegna è indicato a solo titolo informativo, in nessun caso deve intendersi tassativo. Eventuali ritardi nelle consegne per qualsivoglia motivo, non danno il diritto al Committente di annullare l'ordinazione né di richiedere indennizzo sicuro per penalità o per risarcimento danni.
- 5) RESA:** Salvo diverso accordo scritto, la merce si intende venduta franco nostro stabilimento. Il trasporto, anche se effettuato a nostra cura, avviene oltre che a sue spese, per conto del Committente a suo rischio e pericolo.
- 6) SPEDIZIONI:** Le spedizioni vengono eseguite secondo le disposizioni del Committente e in mancanza di queste, con il mezzo che la KEYFROST S.R.L. riterrà più opportuno declinando ogni responsabilità per eventuali danni, incidenti, furti etc. La KEYFROST S.R.L. non risponde degli inconvenienti causati da ritardi o disguidi a carico del vettore, verso il quale il Committente dovrà far valere direttamente se dal caso, i propri diritti.
- 7) IMBALLI:** Verranno fatturati al costo e inderogabilmente non saranno accettati di ritorno.
- 8) RISERVATO DOMINIO:** Nella vendita con pagamento dilazionato, il Committente acquisirà la proprietà del macchinario compravenduto col pagamento dell'ultima rata del prezzo e degli accessori, essendo la vendita fatta ed accettata con riserva della proprietà (art.1523 c.c.). Fino a tale momento egli ne sarà depositario, dovrà indicarne l'ubicazione e rendere possibile l'ispezione a semplice richiesta della KEYFROST S.R.L. Non potrà alienarlo, vincolarlo, e dovrà preliminarmente eccepire la riserva della proprietà a favore della KEYFROST S.R.L. in tutti i casi di azioni esecutive o comunque pregiudizievoli da parte di terzi, obbligandosi a darle in ogni caso immediata comunicazione. I beni commissionati con la presente scrittura resteranno proprietà della KEYFROST S.R.L. sino al totale pagamento del prezzo pattuito.
- 9) CONDIZIONI GENERALI DI VENDITA:**

Merce resa: franco nostro stabilimento di San Donà di Piave (VE)

Imballo: al costo, escluse le serie con imballo compreso

Montaggio: escluso

A richiesta possiamo mettere a Vostra disposizione un nostro tecnico frigorista con pagamento da concordare.

Garanzia: tutti i ns. apparecchi, con esclusione parti elettriche, sono garantiti per 12 mesi dalla data di fornitura, con la sola sostituzione del pezzo avariato. Le parti elettriche ed elettroniche sono garantite 6 mesi e rientrano nella garanzia solo se il difetto non dipende da alimentazione o allacciamento sbagliato. I materiali riscontrati difettosi dovranno essere resi, in porto franco, al nostro stabilimento dove verranno controllati e, a essere non insindacabile giudizio, riparati o sostituiti. Restano a carico del Committente le spese di mano d'opera, viaggio e trasferta del personale che interviene presso la sede del Committente. Il Committente decade da diritto alla garanzia se non osserva anche per una sola volta le condizioni di pagamento e se i guasti lamentati risultano originati da fatti del Committente stesso, suoi dipendenti o terze persone o cattivo montaggio quando questo non sia imputabile al fornitore. Nessuna responsabilità viene da noi assunta per perdite o danni causati da guasti o cattiva utilizzazione degli impianti.

La garanzia non copre gli eventuali danni che dovessero verificarsi per il mancato funzionamento degli impianti o dei suoi componenti. E' pertanto esclusa ogni e qualsiasi responsabilità per i danni diretti e/o indiretti, nonché ogni e qualsiasi risarcimento che ecceda le spese di riparazione e/o sostituzione, franco nostro stabilimento, di quelle parti in cui si rendessero evidenti entro il termine di garanzia stabilito e senza possibilità di dubbio, i suddetti malfunzionamenti o vizi di fabbricazione.

Il Committente decade dal diritto di garanzia se non denuncia gli eventuali vizi e difetti occulti per iscritto alla KEYFROST S.R.L. entro otto giorni dall'avvenuto collaudo. Il collaudo dovrà avvenire entro due settimane dalla consegna della merce: in caso contrario la garanzia rimane sospesa.
- 10) PAGAMENTI:** I pagamenti dovranno essere effettuati rigorosamente nei termini concordati, in valuta legale, al nostro domicilio. Sugli eventuali ritardi si computeranno gli interessi al tasso annuo di 5 punti in più del tasso ufficiale di sconto della Banca d'Italia.

Eventuali contestazioni non daranno diritto a sospensione dei pagamenti. Inadempienze delle condizioni di pagamento da parte del Committente danno diritto alla nostra Ditta di sospendere le forniture in corso o di richiedere il pagamento anticipato.

- 11) RECLAMI:** Eventuali reclami per difetti di quanto fornito, dovranno essere comunicati alla nostra sede entro e non oltre 8 giorni dalla messa in funzione dell'impianto e comunque entro e non oltre 60 giorni dalla consegna, esclusivamente a mezzo di lettera raccomandata con avviso di ricevimento. E' esclusa ogni altra forma di comunicazione che pertanto non avrà effetto alcuno.
- 12) FORO COMPETENTE:** Per qualsiasi controversia giudiziaria, nessuna esclusa, Foro competente sarà solo ed esclusivamente quello di Venezia, ovunque venga stipulato il contratto, consegnata la merce od eseguiti i pagamenti, anche se effettuati presso il domicilio dell'acquirente.

TERMS OF SALE

- 1) CONCLUSION OF THE AGREEMENT:** The Client's order is irrevocable (section 1329 of the Italian Civil Code), but the agreement shall be understood as concluded solely after explicit written confirmation by KEYFROST S.R.L. or by the execution of the order that the latter has effected or commenced, upon notifying the Client. Any other action or deed of KEYFROST S.R.L. or of its employees, including the collection of amounts paid on account and which shall in any case be non-profit-bearing, do not constitute valid confirmation or acceptance.
- 2) PRICES:** The prices indicated in the agreement, unless otherwise agreed in writing, are intended as ex KEYFROST S.R.L. works and are net of all incidental expenses, including the drawing up and performance of the agreement.
- 3) TECHNICAL DATA:** Dimensions, weights, drawings, photographs and brochures are always indicative and are not binding on KEYFROST S.R.L., which reserves the right to introduce those changes it deems advisable to its equipment at any time without giving cause for any objections to be raised on the matter.
- 4) DELIVERY:** The term of delivery is purely indicative; under no circumstances should it be considered binding. Any delays in delivery for any reason whatsoever do not give the Client the right to cancel the order nor to claim any indemnity by way of penalty or compensation for damages.
- 5) PLACE OF DELIVERY:** Unless otherwise agreed in writing, the goods are sold ex works. Carriage, even if arranged by KEYFROST S.R.L., is on behalf of the Client, at his expense and at his risk.
- 6) DISPATCHES:** The dispatches are carried out according to the Client's instructions and failing these, with the means that KEYFROST S.R.L. shall deem most suitable, declining all responsibility for any damage, accidents, theft, etc.. KEYFROST S.R.L. cannot be held liable for troubles caused by delays or mistakes by the carrier, to whom the Client shall assert his rights directly if necessary.
- 7) PACKING:** Packing shall be invoiced at cost and returns shall not be accepted under any circumstances.
- 8) RETENTION OF OWNERSHIP:** In sales with deferred payment, the Client shall acquire the ownership of the sold machinery upon payment of the last instalment of the agreed price and of the incidentals, the sale being made and accepted with retention of ownership (section 1523 of the Italian Civil Code). Until that time the Client shall be the depositary and shall indicate the location of the machinery and upon simple request by KEYFROST S.R.L. allow inspection. The Client may not sell or encumber it and shall first of all state the retention of ownership in favour of KEYFROST S.R.L. in all cases of enforcement or pre-trial proceedings by a third party, being obliged to inform KEYFROST S.R.L. immediately of the fact. The goods ordered hereby shall remain the property of KEYFROST S.R.L. until full payment of the agreed price.
- 9) TERMS OF SALE:**

Goods delivered: ex works in San Donà di Piave (VE).

Packing: at cost, excluding the ranges with packing included.

Assembly: excluded.

Upon request KEYFROST S.R.L. can put at the Client's disposal one of its refrigeration engineers, with payment to be agreed.

Warranty: all the appliances of KEYFROST S.R.L., excluding the electrical parts, are guaranteed for 12 months from the date of supply, with replacement only of the faulty part.

The electrical and electronic parts are guaranteed 6 months and are covered by the warranty only if the defect does not depend on the power supply or incorrect connection. Materials found to be defective shall be returned, carriage paid, to the KEYFROST S.R.L. works, where they shall be checked and repaired or replaced according to the latter's decision, which is final. Labour expenses, travelling expenses and board and lodgings of personnel who carry out work at the Client's premises shall be charged to the latter. The Client loses all right to warranty if he does not fulfil even once the terms of payment or if the reported faults arise from facts due to the Client himself, his employees or third parties or improper assembly when it is not attributable to the Supplier. KEYFROST S.R.L. accepts no liability for loss or damage caused by failures or improper use of the installations/plants.

The warranty does not cover any damage which may occur due to failure of the installations/plants or their components. Any liability whatsoever for direct or consequential damage is therefore excluded, as well as all and any compensation which exceeds the expenses of repair or replacement ex works of those parts in which the above-mentioned malfunctioning of manufacturing defects shall become evident within the established term of warranty and be shown to KEYFROST S.R.L.'s satisfaction to be defective.

The Client shall lose all right to warranty should he not report any hidden faults and defects in writing to KEYFROST S.R.L. within eight days from the final test and inspection. The final test and inspection shall take place within two weeks from delivery of the goods: otherwise the warranty remains suspended.
- 10) PAYMENTS:** Payments shall be made without fail within the agreed due dates, in legal currency, at our domicile. Interest shall be calculated on any delays at an annual rate of 5 points more than the official bank rate.

Any disputes shall not give the right to suspend payments.

Non-fulfilment of the terms of payment by the Client shall give KEYFROST S.R.L. the right to suspend the supplies in progress or to demand advance payment.- 11) COMPLAINTS:** Any complaints regarding defects in supplied goods shall be made to the KEYFROST S.R.L. registered offices by and no later than 8 days from commissioning of the installation/plant and in any case by and no later than 60 days from delivery, exclusively by means of registered letter with return receipt. Any other form of communication is excluded and shall therefore have no effect.
- 12) PLACE OF JURISDICTION:** For any legal dispute, none excluded, the sole place of jurisdiction shall be the Law Courts of Venice, wherever the agreement has been stipulated, the goods delivered or payments made, even if made at the Client's registered office.

CONDITIONS GENERALES DE VENTE

- 1) CONCLUSION DU CONTRAT:** La commande est irrévocable de la part du Commettant (art. 1329 C.C. Italien) mais le contrat ne sera considéré conclu qu'après confirmation écrite explicite de la part de la firme KEYFROST S.R.L. ou exécution de la commande, effectuée ou en cours, après que le Commettant en ait été avisé. Tout autre acte ou fait, de la firme KEYFROST S.R.L. ou de ses employés, y compris l'encaissement de sommes versées à titre d'acompte, qui seront de toute manière improductives, ne constitue pas une confirmation ou une acceptation valable.
- 2) PRIX:** Les prix indiqués dans le contrat s'entendent, sauf stipulation différente écrite, franco le siège de la firme KEYFROST S.R.L. et sont nets de tous les frais accessoires, y compris la stipulation et l'exécution du contrat.
- 3) DONNEES TECHNIQUES:** Les dimensions, poids, dessins, photographies et dépliant n'ont qu'une valeur indicative et ne constituent en aucun cas un engagement de la part de la firme KEYFROST S.R.L. qui se réserve le droit d'introduire à tout moment, sur ses propres appareils, les modifications qu'elle retiendrait nécessaires, sans qu'aucune contestation à ce propos ne puisse être soulevée.
- 4) LIVRAISON:** Les délais de livraison ne sont indiqués qu'à titre indicatif et ne doivent en aucun cas être considérés impératifs. Les éventuels retards de livraison, quel qu'en soit le motif, ne donnent pas au Commettant le droit d'annuler la commande ni de réclamer aucune indemnisation à titre de pénalité ou de remboursement des dommages.
- 5) RETRAIT DE LA MARCHANDISE:** A l'exception d'un accord différent écrit, il est entendu que la marchandise est vendue franco notre établissement. Le transport, même s'il est effectué par les soins de la KEYFROST S.R.L., est non seulement à vos frais, pour le compte du Commettant, mais également à vos risques et périls.
- 6) EXPEDITIONS:** Les expéditions sont effectuées selon les dispositions du Commettant, et à défaut de dispositions particulières, selon le moyen de transport que la firme KEYFROST S.R.L. retiendra le plus approprié, en déclinant toute responsabilité pour les éventuels dommages, accidents, vols, etc. pouvant advenir.

La firme KEYFROST S.R.L. ne répond pas des inconvenients imputables à des retards ou à des erreurs du transporteur, auprès duquel le Commettant devra faire valoir directement, si le cas se présente, ses propres droits.

- 7) EMBALLAGES:** Ils seront facturés au prix coûtant et absolument aucun retour ne sera accepté.
- 8) DOMAINE RESERVE:** La vente étant faite et acceptée avec réserve de propriété (art. 1523 C.C. Italien), dans les ventes à paiement échelonné, le Commettant n'acquerra la propriété de la machine achetée et vendue qu'après en avoir effectué le dernier versement et versé les frais accessoires.

Il en sera, en attendant, le dépositaire et devra indiquer son emplacement afin que la firme KEYFROST S.R.L. puisse, sur une simple demande, l'inspecter. Il ne pourra l'aliéner, ni le lier, et devra préalablement déclarer la réserve de propriété en faveur de la firme KEYFROST S.R.L., dans tous les cas d'actions exécutives ou de toute manière préjudiciables de la part de tiers, avec l'obligation d'en informer immédiatement cette dernière.

- 9) CONDITIONS GENERALES DE VENTE**

Marchandise délivrée: Franco notre établissement de San Donà di Piave (VE)

Emballage: au prix coûtant, à l'exclusion des séries comprenant l'emballage

Montage: exclu

Après que les modalités de paiement en aient été établies, un des techniciens frigoristes de la firme KEYFROST S.R.L. pourra être mis à votre disposition.

Garantie: Tous les appareils de la firme KEYFROST S.R.L., à l'exclusion des parties électriques, sont garantis douze mois à partir de la date de la fourniture, et seul le remplacement de la pièce endommagée est prévu.

Les parties électriques et électroniques sont garanties six mois et ne rentrent dans la garantie que si le défaut ne dépend pas d'une erreur de branchement ou d'alimentation. Les matériaux défectueux devront être retournés à la firme KEYFROST S.R.L., en port franc, où ils seront contrôlés et, selon le seul jugement de cette dernière, réparés ou remplacés. Restent à la charge du Commettant, les frais de main d'oeuvre, de voyage et de déplacement du personnel intervenant chez le Commettant. Le Commettant perd le droit à la garantie s'il n'observe pas, ne serait-ce qu'une fois, les conditions de paiement, mais également si lui-même, un de ses employés, un tiers ou un mauvais montage, dont le fournisseur ne peut être tenu pour responsable, sont à l'origine des pannes dont il se plaint. Aucune responsabilité n'est assumée de la part des établissements KEYFROST S.R.L. dans le cas de pertes ou de dommages dus à des pannes ou à une mauvaise utilisation des installations.

La garantie ne couvre pas les éventuels dommages pouvant se produire en raison d'un mauvais fonctionnement des installations ou de leurs composants. Tout type de responsabilité pour des dommages directs ou indirects, ainsi que tout type de dédommagement dépassant les frais de réparation et/ou de remplacement, franco les établissements de la KEYFROST S.R.L., des pièces pour lesquelles les susdits défauts de fonctionnement ou vices de fabrication seraient évidents, sans le moindre doute possible, à l'intérieur des délais prévus par la garantie, sont donc exclus.

Le Commettant perd le droit de garantie s'il ne dénonce pas par écrit, à la firme KEYFROST S.R.L., les éventuels vices de fabrication ou défauts cachés dans les huit jours suivant l'essai de l'appareil. L'essai doit être effectué dans les deux semaines suivant la livraison de la marchandise: dans le cas contraire la garantie sera suspendue.
- 10) PAIEMENTS:** Les paiements doivent être rigoureusement effectués dans les termes fixés, en monnaie légale, au domicile de la firme KEYFROST S.R.L. Les intérêts seront calculés sur les éventuels retards à un taux annuel de 5 points en plus du taux officiel d'escompte de la Banque d'Italie.

Les éventuelles contestations n'autorisent pas à suspendre les paiements.

La non-exécution des paiements de la part du Commettant donne le droit à l'entreprise KEYFROST S.R.L. de suspendre les fournitures et de réclamer un paiement anticipé.

- 11) RECLAMATIONS:** Les éventuelles réclamations pour défauts de fourniture doivent être communiquées au siège de la firme KEYFROST S.R.L., et exclusivement par lettre recommandée avec avis de réception, dans les huit jours suivant la mise en fonction de l'installation et de toute manière pas au-delà des 60 jours suivant la livraison. Toute autre forme de communication est exclue et ne sera donc pas prise en compte.
- 12) TRIBUNAL COMPETENT:** Pour toute controverse juridique, sans exclusion, le Tribunal compétent sera seulement et exclusivement celui de Venise, où que soient stipulés le contrat, livrée la marchandise ou exécutés les paiements, même s'ils sont effectués au domicile du Commettant.

condizioni generali di vendita

ALLGEMEINE VERKAUFSBEDINGUNGEN

- 1) VERTRAGSABSCHLUSS:** Die vom Käufer getätigte Bestellung ist unwiderrufbar (Art.1329 c.c.), jedoch versteht sich der Vertrag erst nach ausdrücklicher schriftlicher Auftragsbestätigung seitens der KEYFROST S.R.L. oder nach vorab kurz dem Auftraggeber mitgeteilter Auslieferung der von ihm durchgeführten oder begonnenen Bestellung als abgeschlossen. Jeder andere Umstand bzw. jede andere Handlung der KEYFROST S.R.L. oder seiner Angestellten, einschließlich das Inkasso von Anzahlungen, sind unfruchtbar und stellen keine gültige Auftragsbestätigung oder Annahme dar.
- 2) PREISE:** Wenn nicht ausdrücklich anders schriftlich vereinbart, verstehen sich die im Vertrag angeführten Preise ab dem Werk von KEYFROST S.R.L. und ausschließlich aller Nebenspesen, wie beispielshalber für den Vertragsabschluss und dessen Erfüllung anfallende Kosten.
- 3) TECHNISCHE DATEN:** Abmessungen, Gewichte, Zeichnungen, Fotografien und Broschüren haben nur richtungweisenden Wert und sind für die KEYFROST S.R.L. keinesfalls verbindlich. Letztere behält sich das Recht vor, an den eigenen Geschäften jederzeit alle von ihr für angebracht erachteten Änderungen anzubringen, ohne daß dies Grund zu Beanstandung sein kann.
- 4) LIEFERUNG:** Der Liefertermin ist nur richtungweisend und keinesfalls bindend anzusehen. Eventuelle Lieferverzögerungen, aus welchen Gründen auch immer, geben dem Auftraggeber weder ein Recht auf Stornierung der Bestellung noch auf irgendwelche Schadenersatzforderungen angesichts Strafen oder Schäden.
- 5) ÜBERGABE:** Wenn nicht ausdrücklich anders schriftlich vereinbart, versteht sich die Ware ab Werk der KEYFROST S.R.L. verkauft. Der Transport, auch wenn von der KEYFROST S.R.L. ausgeführt, findet auf Kosten des Käufers und auf dessen Risiko und Gefahr statt.
- 6) VERSAND:** Für den Versand hält man sich an die vom Auftraggeber erhaltenen Weisungen. In Ermangelung solcher wird der Versand mit dem von der KEYFROST S.R.L. als geeignetes angesehenes Transportmittel ausgeführt, ohne jedoch in irgendeiner Weise für eventuelle Schäden, Unfälle, Diebstähle usw. aufzukommen. Die Firma KEYFROST S.R.L. haftet keinesfalls für Probleme, die auf Verspätungen oder Mibverhältnisse des Frachtführers zurückzuführen sind. Bei Bedarf hat der Auftraggeber seine Rechte direkt gegenüber dem Frachtführer geltend zu machen.
- 7) VERPACKUNG:** Die Verpackung wird zum Kostenpreis in Rechnung gestellt und in gar keinem Fall zurückgenommen.
- 8) EIGENTUMSVORBEHALT:** Bei Verkauf mit Zahlungsverleichterung erhebt der Käufer das Eigentum der verkauften Maschine erst mit Zahlung der letzten Rate und des Zubehörs, da der Verkauf nur mit ausdrücklichem Eigentumsvorbehalt getätigt und akzeptiert worden ist (Art. 1523 c.c.). Bis zur vollständigen Begleichung ist der Käufer nur Depositar. Er hat daher der KEYFROST S.R.L. den Standort der Maschine mitzuteilen und ihr auf einfache Forderung hin deren Inspektion zu ermöglichen. Die Maschine darf von ihm also weder veräußert noch verpflichtet werden und im Falle von vollstreckenden oder allenfalls nachteiligen Handlungen seitens Dritter hat er den Eigentumsvorbehalt zu Gunsten der KEYFROST S.R.L. einzuwenden und letztere unverzüglich davon in Kenntnis zu setzen. Die bestellten Güter bleiben auf der Grundlage des vorliegenden Schriftstücks bis zur vollständigen Bezahlung des vereinbarten Preises Eigentum der KEYFROST S.R.L.
- 9) ALLGEMEINE VERKAUFSBEDINGUNGEN:**

Wareübergabe: ab Werk der KEYFROST S.R.L. von San Donà di Piave (VE)
Verpackung: zum Kostenpreis, ausgenommen bei Serien mit integrierender Verpackung
Montage: ausgenommen
Auf Anfrage und gegen zu vereinbarende Bezahlung können wir Ihnen einen Kühltisch der KEYFROST S.R.L. zur Verfügung stellen.
Garantie: alle unsere Gerätschaften, Elektrik ausgenommen, werden für eine Dauer von 12 Monaten ab Lieferdatum garantiert. Die Garantie sieht nur den Ersatz des schadhaften Teils vor.
Die Elektrik und Elektronik werden für 6 Monate garantiert und fallen nur unter den Garantieanspruch, wenn der Schaden nicht von einer falschen Einpeisung oder einem unschönen Anschluss abhängt.
Die schadhaften Materialien sind kostenfrei an das Werk von KEYFROST S.R.L. zurückzusenden, wo sie einer Prüfung unterzogen werden und nach freiem Ermessen der KEYFROST S.R.L. entweder repariert oder ersetzt werden. Zu Lasten des Käufers gehen die Lohnkosten sowie Kost und Logis des beim Käufer zum Einsatz kommenden Personals. Der Garantieanspruch des Käufers verfällt, sobald dieser auch nur einmal die Zahlungsbedingungen nicht erfüllt und wenn die beanstandeten Schäden vom Käufer selbst, dessen Angestellten oder Dritten sowie durch eine nicht auf den Lieferant zurückzuführende unschöne Montage verursacht worden sind. Nicht gehaftet wird von der Firma KEYFROST S.R.L. für Einbußen oder Schäden, die auf Defekte oder schlechte Nutzung der Anlagen zurückzuführen sind.
Die Garantie deckt weiters keine Schäden, die auf einen Betriebsausfall der Anlagen oder Bestandteile davon zurückzuführen sind. Es ist daher jede Haftpflicht für direkte und/oder indirekte Schäden sowie jeder Schadenersatz ausgeschlossen, die über die Reparaturkosten und/oder den Ersatz von Teilen mit den oben erwähnten Betriebsstörungen oder Fabrikationsfehlern ab Werk hinausgehen.
Der Garantieanspruch des Käufers verfällt weiter, wenn er der Firma KEYFROST S.R.L. eventuelle verborgene Schäden und Mängel nicht innerhalb von acht Tagen der statgefundenen Abnahme schriftlich anzeigt. Genannte Abnahme hat spätestens zwei Wochen nach der Warenlieferung stattzufinden; sollte dies nicht der Fall sein, bleibt die Garantie schwebend.
- 10) ZAHLUNGEN:** Die Zahlungen sind unbedingt in den vereinbarten Terminen, in der gesetzlichen Währung an das Domizil der KEYFROST S.R.L. zu leisten. Bei eventuellem Zahlungsverzug werden Jahreszinsenätze von 10 Stellen über dem Bankdiskontsatz der Banca d'Italia in Rechnung gestellt.
Eventuelle Beanstandungen geben kein Recht auf Einstellung der Zahlungen.
Die Nichterfüllung der Zahlungsbedingungen seitens des Auftraggebers berechtigen die Firma KEYFROST S.R.L. zur Unterbrechung laufender Lieferungen oder zur Forderung der sofortigen Bezahlung.
- 11) BEANSTANDUNGEN:** Eventuelle Mängel an der Lieferung sind der KEYFROST S.R.L. spätestens 8 Tage nach Inbetriebnahme der Anlage und auf jeden Fall spätestens 60 Tage nach der Lieferung per Einschreiben mit Rückschein anzuzeigen. Jede andere Form der Mitteilung ist ausgeschlossen und somit wirkungslos.
- 12) ZUSTÄNDIGER GERICHTSSTAND:** Für ausnahmslos alle rechtlichen Streitfragen ist ausschließlich nur der Gerichtsstand von Venedig zuständig, unabhängig davon, wo der Vertragsabschluss stattgefunden hat, wohin die Ware geliefert worden ist oder wo die Zahlungen getätigt worden sind, auch dann nicht, wenn dies im Domizil des Käufers stattgefunden hat.

CONDICIONES GENERALES DE VENTA

- 1) CIERRE DEL CONTRATO:** El pedido por parte del Comprador debe considerarse irrevocable (art.1329 C.C.), sin embargo el contrato debe entenderse cerrado sólo tras la explícita confirmación por escrito por parte de KEYFROST S.R.L. o, previo aviso al Comprador, por la ejecución del pedido efectuado o cursado por éste. Cualquier otra acción o hecho enablado por KEYFROST S.R.L. o sus empleados, incluso el cobro de sumas pagadas a cuenta, que en todo caso serán infructíferas, no constituyen confirmación válida o aceptación.
- 2) PRECIOS:** Los precios mencionados en el contrato, salvo se pacte por escrito de otra forma, se entienden franco domicilio de KEYFROST S.R.L. y son al neto de todos los gastos accesorios incluidos al estipular y ejecutar el contrato.
- 3) DATOS TÉCNICOS:** Dimensiones, pesos, dibujos, fotografías y folletos ilustrativos tienen siempre un valor informativo y no constituyen compromiso alguno por parte de KEYFROST S.R.L., la cual se reserva el derecho de introducir en cualquier momento, en sus propios equipos, todas las modificaciones que considerara oportunas si que puedan levantarse reclamaciones al respecto.
- 4) PLAZOS DE ENTREGA:** Los plazos de entrega se indican sólo a título informativo, en ningún caso deberán entenderse taxativos. Eventuales retrasos en el despacho de mercancía por cualquier razón, no otorgan el derecho al Comprador para cancelar el pedido ni para requerir indemnización alguna por penalización o resarcimiento de daños.
- 5) CONDICIONES DE ENTREGA:** Salvo se convenga por escrito de otra forma, la mercancía se entiende vendida franco domicilio KEYFROST S.R.L. El transporte, incluso si es efectuado por cuenta de KEYFROST S.R.L. será a cargo del Comprador y correrá por su riesgo y cuota.
- 6) ENVÍOS:** Los envíos se realizarán de acuerdo a las disposiciones del Comprador y en su defecto, con el medio que KEYFROST S.R.L. considere más adecuado declinando toda responsabilidad de eventuales daños, accidentes, robos, etc. KEYFROST S.R.L. no se responsabiliza de los inconvenientes causados por retrasos o incidencias debidas al transportista, hacia el cual el Comprador, de requerirse, deberá hacer valer sus propios derechos directamente.
- 7) EMBALAJES:** Serán facturados al coste y no se aceptará la devolución de los mismos.
- 8) DOMINIO RESERVADO:** En la venta con pago a plazos, el Comprador adquirirá la propiedad de la maquinaria comprada tras efectuar el pago del último plazo del precio pactado y los gastos accesorios, ya que la venta ha sido efectuada y aceptada con reserva de propiedad (art.1523 C.C.). Hasta dicho momento el Comprador será sólo un depositario de la maquinaria, debiendo indicar la ubicación de la misma y permitir su inspección misma tras la simple solicitud de KEYFROST S.R.L. No podrá enajenarla ni vincularla y previamente deberá alegar la reserva de la propiedad a favor de KEYFROST S.R.L. para todos los casos de acciones ejecutorias o en todo caso perjudiciales por parte de terceros, obligándose a darle siempre comunicación inmediata. Los bienes encargados por la presente escritura quedarán de propiedad de KEYFROST S.R.L. hasta el pago completo del precio pactado.
- 9) CONDICIONES GENERALES DE VENTA:**

Entrega de la mercancía: franco domicilio KEYFROST S.R.L. en San Donà di Piave (VE).
Embalaje: al coste, excluidas las series con embalaje incluido.
Montaje: excluido.
Bajo pedido, KEYFROST S.R.L. podrá poner a disposición del Comprador los servicios de un técnico frigorista suyo, con pago a convenir.
Garantía: todos los equipos objeto del contrato, a excepción de las partes eléctricas, están garantizados por 12 (doce) meses contados a partir de la fecha de provisión, incluyendo sólo la sustitución de la pieza dañada.
Las partes eléctricas y electrónicas están garantizadas por 6 (seis) meses y sólo si el defecto no depende de una alimentación errónea o una conexión errónea. Los materiales defectuosos deberán ser devueltos al domicilio de KEYFROST S.R.L. con porte pagado, donde serán controlados y, bajo su indiscutible juicio, serán reparados o reemplazados. Quedan a cargo del Comprador los gastos de mano de obra, viajes y dietas del personal que realiza la intervención en el domicilio del Comprador. El Comprador pierde el derecho a la garantía si no cumple, incluso una sola vez, con las condiciones de pago y si las avarias manifestadas resultaran por hechos causados por el Comprador mismo, sus empleados, terceras personas o por un montaje erróneo cuando esto no sea atribuible al Proveedor. KEYFROST S.R.L. no se responsabiliza de pérdidas o daños causados por avería o utilización errónea de las instalaciones.
La garantía no cubre los eventuales daños que se verificaran por el fallo en el funcionamiento de las instalaciones o sus componentes; por tanto, queda excluida toda responsabilidad por daños directos y/o indirectos, así como todo y cualquier resarcimiento fuera de los gastos de reparación y/o sustitución, franco domicilio de KEYFROST S.R.L. de aquellas partes en las cuales resultaran eventuales, dentro del plazo de garantía establecido y sin posibilidad de duda, los referidos malos funcionamiento o defectos de fabricación.
El Comprador pierde del derecho de garantía si no denuncia los eventuales vicios y defectos ocultos por escrito a KEYFROST S.R.L. dentro de los 8 (ocho) días siguientes a la fecha de ejecución del ensayo. El ensayo deberá realizarse dentro de las 2 (dos) semanas siguientes a la fecha la entrega de la mercancía; en caso contrario, la garantía no surtirá efecto.
- 10) PAGOS:** Los pagos deberán efectuarse dentro de los plazos convenidos, en divisa legal y en el domicilio de KEYFROST S.R.L.; sobre los eventuales retrasos de pago se calcularán los intereses al tipo de interés anual más cinco puntos respecto al tipo de interés oficial de la "Banca de Italia".
Eventuales rechazos no darán derecho a la suspensión de los pagos.
El incumplimiento de las condiciones de pago por parte del Comprador otorgan el derecho a KEYFROST S.R.L. para suspender las provisiones en curso o requerir el pago por adelantado.
- 11) RECLAMACIONES:** Eventuales reclamaciones por defectos de la mercancía suministrada deberán comunicarse al domicilio de KEYFROST S.R.L. dentro de los 8 (ocho) días siguientes contados a partir de la fecha de puesta en marcha de la instalación y, en todo caso, dentro de los 60 (sesenta) días siguientes contados a partir de la fecha de entrega de la misma, exclusivamente por medio de carta certificada con aviso de recepción. Queda excluida cualquier otra forma de comunicación, la cual por consiguiente no tendrá ningún efecto.
- 12) FUERO COMPETENTE:** Para cualquier controversia judicial, sin exclusión alguna, el fuero competente será sólo y exclusivamente el de Venecia, donde quiera que se estipule el contrato, se entregue la mercancía o se realicen los pagos, incluso si son realizados en el domicilio del Comprador.

ALGEMENE VERKOOPSVORWAARDEN

- 1) GELDIGHEID VAN DE OVEERENKOMST:** De door de besteller gegeven opdracht tot leveren is onherroepelijk (art.1329 c.c. [it. burgerlijk wetboek]) maar het contract is slechts geldig na de uitdrukkelijke schriftelijke bevestiging van KEYFROST S.R.L. of na de aanvang van het einde van de orderafwerking, handeling waarvan de opdrachtgever tevoren op de hoogte wordt gebracht. Geen enkele andere daad of feit ondernomen of geaccepteerd door KEYFROST S.R.L. of haar werknemers, inclusief het innen van voorschotten, welke in geen geval winstgevend zijn, vormt een geldige bevestiging of acceptatie van de overeenkomst.
- 2) PRIJZEN:** De in het contract vermelde prijzen gelden, tenzij anders en schriftelijk werd overeengekomen, af bedrijf KEYFROST S.R.L. Bijkomende kosten die resulteren op het ogenblik van het afsluiten en uitvoeren van het contract zijn niet in deze prijzen inbegrepen.
- 3) TECHNISCHE GEGEVENS:** Afmetingen, gewichten, tekeningen, foto's en brochures hebben slechts een informatieve waarde en houden geen verplichtingen in voor KEYFROST S.R.L. die zich het recht voorbehoudt op elk moment alle wijzigingen die zij nodig acht in haar apparaten aan te brengen, zonder dat hiertegen verzet kan worden aangebracht.
- 4) LEVERING:** De leveringstermijn wordt slechts ter informatie vermeld en kan in geen geval als bindend of verplichtend worden beschouwd. Eventuele vertraging van de levering om welke reden dan ook verleent de opdrachtgever niet het recht de order te annuleren of schadevergoeding of andere vergoedingen te eisen.
- 5) TERUGGAVE:** tenzij anders en schriftelijk overeengekomen, wordt de verkoop van de goederen 'af bedrijf' beschouwd. Het transport gebeurt op de kosten en verantwoordelijkheid van de opdrachtgever, ook als de verkoper het transport organiseert.
- 6) VERZENDINGEN:** Verzendingen worden volgens de voorschriften van de opdrachtgever uitgevoerd. Indien de opdrachtgever geen expliciete voorschriften heeft vermeld, bepaalt KEYFROST S.R.L. welk vervoersmiddel het meest is geschikt, waarbij zij elke verantwoordelijkheid voor eventuele schade, ongevallen en diefstal enz. aanvaardt. KEYFROST S.R.L. is niet aansprakelijk voor de gevolgen van vertraging of andere door de expediteur veroorzaakte problemen, op wie de opdrachtgever zich rechtstreeks, en indien nodig, zal moeten verhalen.
- 7) VERPAKKINGEN:** Alleen de kostprijs wordt in rekening gebracht, maar in geen geval worden verpakkingen teruggenomen.
- 8) VOORBEHOUD VAN EIGENDOM:** In geval van verkoop op abtaling wordt de koper eigenaar van het gekochte apparaat op het ogenblik van de betaling van de laatste aflossingsom en eventuele bijkomende kostensom, aangezien de verkoop werd uitgevoerd en geaccepteerd met voorbehoud van eigendom (art.1523 c.c. [it. burgerlijk wetboek]). Tot op dat ogenblik heeft de koper het apparaat slechts in bewaring en zal hij het adres van installatie moeten vermelden en inspectie op eenvoudige aanvraag van KEYFROST S.R.L. mogelijk moeten maken. Hij mag het apparaat niet verwijderen, noch als onderpand gebruiken en zal in alle gevallen van tenuitvoerlegging of in beslagname door derden het voorbehoud van eigendom ten voordele van KEYFROST S.R.L. moeten tegenwerpen en zich verplichten tot onmiddellijke kennisgeving van dergelijke gevallen aan KEYFROST S.R.L. De goederen die krachtens dit contract worden besteld, blijven eigendom van KEYFROST S.R.L. tot de afgesproken prijs geheel en volledig is betaald.
- 9) ALGEMENE VERKOOPSVORWAARDEN:**

Teruggegeven goederen: af onze kantoren te San Donà di Piave (VE)
Verpakking: kostprijs, exclusief de series waarin de verpakking inbegrepen is
Montage: niet inbegrepen
Op aanvraag kunnen wij een in koelapparaten gespecialiseerde technicus ter beschikking stellen; prijs overeen te komen.
Garantie: voor al onze apparaten geldt, met uitsluiting van de elektrische onderdelen, een garantie van 12 maanden met ingang van de leveringsdatum en uitsluitend voor de vervanging van het defecte onderdeel.
Voor de elektrische en elektronische onderdelen geldt een garantie van 6 maanden en uitsluitend als het defect niet aan de stroomvoeding of aan ons bedrijf worden gezonden waar wij ze controleren en naar eigen, onaanvechtbaar oordeel, repareren of vervangen. Blijven ten laste van de opdrachtgever de arbeidskosten, de reis- en voorreiskosten van het personeel dat zich naar de werkplaats van de opdrachtgever begeeft. De garantie is niet meer geldig indien de opdrachtgever, ook slechts één maal, de betalingsvoorwaarden niet respecteert en indien de gevonden defecten toeschrijbaar blijken aan handelingen van de opdrachtgever zelf, zijn werknemers of derden, alsmede aan een niet aan de leverancier toeschrijbare verkeerde werking. Wij aanvaarden geen enkele aansprakelijkheid voor lekken of schade veroorzaakt door beschadiging of verkeerd gebruik van de installaties.
De garantie geldt niet voor eventuele beschadigingen die het gevolg zijn van het niet functioneren van de installatie of onderdelen ervan. Daaruit volgt dat geen enkele aansprakelijkheid, van welke aard ook, van ons kan worden opgeëist voor directe of indirecte schade; noch een schadevergoeding, van welke aard ook, die meer bedraagt dan de reparatie- of vervangingskosten, af kantoor, van de onderdelen die binnen de garantietermijn en zonder enige vorm van twijfel, vorm- of fabricatiefouten vertonen. De opdrachtgever kan bovendien geen aanspraak maken op zijn garantierecht indien hij nalaat de eventuele vormfouten of verborgene defecten schriftelijk aan KEYFROST S.R.L. mee te delen binnen acht dagen na het proefdraaien. Het proefdraaien moet binnen twee weken na de leveringsdatum gebeuren; zoniet wordt de garantie uitgesteld.
- 10) BETALING:** Betalingen moeten onvoorwaardelijk binnen de afgesproken termijnen worden uitgevoerd, in wettelijke valuta, op ons vestigingsadres. Op eventuele vertrage betalings worden interesten aangerekend tegen een jaarlijkse rentevoet die 5 punten meer bedraagt dan de officiële rentevoet van de Banca d'Italia.
Eventuele klachten of verzet geven recht op uitsluit van de betalingen.
Het niet naleven van de betalingsvoorwaarden geeft de verkoper het recht eventuele lopende leveringen uit te stellen of een betaling vooraf te eisen.
- 11) KLACHTEN EN RECLAMATIES:** Eventuele reclamaties m.b.t. defecten van het geleverde goed moeten op ons vestigingsadres worden gemeld binnen acht dagen nadat het apparaat in bedrijf werd gesteld en in geen geval later dan 60 dagen na de levering, en dit uitsluitend per aangeekend schrijven met bericht van ontvangst. Geen enkele andere vorm van communicatie heeft geldigheidswaarde.
- 12) BEVOEGDE RECHTBANK:** Voor elk gerechtelijk geschil, zonder uitzonderingen, is enkel en uitsluitend de rechtbank van Venetië bevoegd, en dit ongeacht de plaats van afsluiting van het contract, de levering van de goederen of de uitvoering van de betalingen, ook indien uitgevoerd op het vestigingsadres van de opdrachtgever/besteller.

note

NOTES - NOTES - NOTEN - NOTAS - NOTEN

Ci riserviamo di apportare alla nostra produzione tutte le modifiche atte a migliorarne il rendimento o l'aspetto senza previa comunicazione e senza impegno per quanto riguarda la produzione precedente. Descrizioni, dati tecnici ed illustrazioni sono indicativi e non vincolanti. KEYFROST si riserva il diritto, per ragioni tecniche e commerciali, di apportare in qualsiasi momento e senza preavviso, modifiche ritenute necessarie, ferme restando le caratteristiche degli impianti.

We reserve the right to make all modifications deemed necessary to improve the performance or appearance of our products without prior notice and without any obligations to retrofit previous models. Descriptions, technical data and illustrations are to be considered as indicative and are not binding. For technical and commercial reasons, KEYFROST reserves the right to introduce - at any time and without prior notice - any necessary modifications, while maintaining the basic characteristics of the systems.

Nous nous réservons la faculté d'apporter à notre production toutes les modifications susceptibles d'améliorer le rendement ou l'aspect, sans communication préalable et sans engagement de notre part concernant la production précédente. Descriptions, données techniques et illustrations sont données à titre indicatif et elles ne peuvent en aucun cas revêtir un aspect contractuel. KEYFROST se réserve le droit d'apporter à cette documentation, pour raison techniques et commerciales, n'importe quel moment et sans préavis, toutes les modifications qui seront considérées nécessaires, restant inchangées les caractéristiques de base des appareils.

Wir behalten uns das Recht vor, ohne vorherige Mitteilung und ohne Verpflichtungen gegenüber der vorangegangenen Produktion Änderungen durchzuführen, die zu einer Verbesserung von Leistung oder Aussehen führen. Beschreibungen, technische Daten und Bilder sind reine Anhaltswerte und daher nicht verbindlich. KEYFROST behält sich das Recht vor, jederzeit und ohne Vorankündigung, aus technischen oder geschäftlichen Gründen, Änderungen durchzuführen, die für erforderlich gehalten werden, ohne dass die Eigenschaften der Anlagen davon betroffen sind.

Nos reservamos la facultad de aportar a nuestra producción todas las modificaciones que puedan mejorar su rendimiento o su aspecto, sin aviso previo y sin compromiso por lo que se refiere a la producción precedente. Descripciones, datos técnicos e ilustraciones son indicativos y no vinculantes. KEYFROST se reserva el derecho, por razones técnicas y comerciales, de aportar en cualquier momento y sin previo aviso, modificaciones consideradas necesarias, quedando invariadas las características de los sistemas.

Beschrijvingen, technische gegevens en afbeeldingen zijn enkel indicatief en kunnen niet als bindend beschouwd worden. KEYFROST heeft het recht, op ieder moment en zonder voorafgaand bericht om technische of commerciële redenen, wijzigingen aan te brengen die zij nodig acht, zonder de kenmerken van de installaties te beïnvloeden



Keyfrost srl

Via Ferrari, 14
30027 San Dona' di Piave (VE) - ITALY
Tel. +39 0421 226711 - Fax +39 0421 226777

www.keyfrost.com